

Dirt Devil®

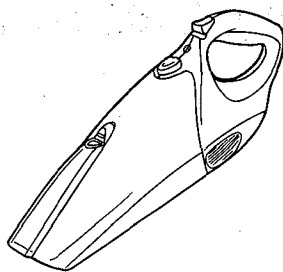

INSTRUCTION MANUAL

- Please read these instructions carefully before using your Dirt Devil® Hand Vac.
- Let us help you put your cleaner together or answer any questions, call: **1-800-321-1134 (USA & Canada) • website: www.dirtdevil.com**



WARNING:

Cleaner assembly may include small parts. Small parts can present a choking hazard.

Part # 1-113368-000

For quick reference, please record your vacuum information below.

Model #: _____

Mfg. Code: _____

(Mfg. code located on the lower backside of cleaner)

MODE D'EMPLOI

- Veuillez lire attentivement ces instructions avant d'utiliser votre aspirateur à main Dirt Devil®.
- Nous pouvons vous aider à assembler cet appareil et répondre à vos questions, pour cela composez le :

1-800-321-1134 (Canada et États-Unis) • site Web : www.dirtdevil.com



AVERTISSEMENT :

L'assemblage de l'appareil comprend des petites pièces. Ces dernières présentent un danger d'étouffement.

N° de référence 1-113368-000

Consignez les renseignements ci-dessous pour pouvoir les consulter rapidement.

N° de modèle : _____

Code de fabrication : _____

(Le code de fabrication se trouve sur la partie inférieure arrière de l'aspirateur)

MANUAL DE INSTRUCCIONES

- Por favor lea estas instrucciones con cuidado antes de usar su aspiradora manual Dirt Devil®.
- Permítanos ayudarlo a ensamblar su aspiradora o a contestar sus preguntas, llame al: **1-800-321-1134 (EE.UU. y Canadá) • Sitio Web: www.dirtdevil.com**



ADVERTENCIA:

El ensamble de la aspiradora puede incluir partes pequeñas. Las partes pequeñas pueden presentar riesgo de ahogamiento.

No. de Parte 1-113368-000

Para tener una referencia rápida, anote por favor la información de su aspiradora aquí.

No. de Modelo: _____

Código de Fabricante: _____

(El código del fabricante aparece en la parte posterior e inferior de la aspiradora).

THIS VACUUM IS INTENDED FOR HOUSEHOLD USE ONLY.

IMPORTANT SAFETY INSTRUCTIONS SAVE THESE INSTRUCTIONS

When using an electrical appliance, basic precautions should always be followed, including the following:

- READ ALL INSTRUCTIONS BEFORE USING THE APPLIANCE.
- ALWAYS FOLLOW THESE SAFETY INSTRUCTIONS.
- WARNING: THE CORDS, WIRES AND/OR CABLES SUPPLIED WITH THIS PRODUCT CONTAINS CHEMICALS, INCLUDING LEAD OR LEAD COMPOUNDS, KNOWN TO THE STATE OF CALIFORNIA TO CAUSE CANCER AND BIRTH DEFECTS OR OTHER REPRODUCTIVE HARM. WASH HANDS AFTER USING.

WARNING: TO REDUCE THE RISK OF FIRE, ELECTRIC SHOCK OR INJURY:

- Warning: Do not use outdoors or on wet surfaces.
- Do not charge the unit outdoors.
- Do not allow to be used as a toy. Close attention is necessary when used by or near children.
- Use only as described in this manual. Use only manufacturer's recommended attachments.
- Do not use with damaged cord or plug. If appliance is not working as it should, has been dropped, damaged, left outdoors, or dropped into water, return it to a service center for inspection. Call 1-800-321-1134 for the nearest service center or visit our website at www.dirtdevil.com.
- Do not abuse the cord. Never carry the charger or base by the cord or yank to disconnect from an outlet; instead grasp the charger and pull to disconnect. Keep cord away from heated surfaces. Do not pull cord around sharp edges or corners. Do not close door on the charger cord.
- Do not handle plug or appliance with wet hands.
- This product includes rechargeable nickel cadmium batteries. Do not incinerate batteries or expose to high temperatures, as they may explode.
- Unplug the charger from the outlet before any routine cleaning or maintenance.
- Do not put any object into openings.
- Do not use with any opening blocked; keep free of dust, lint, hair, and anything that may reduce air flow.
- Keep hair, loose clothing, fingers, and all parts of body away from openings and moving parts.
- Do not pick up anything that is burning or smoking, such as cigarettes, matches, or hot ashes.
- Do not use without filters in place.
- Turn off all controls before unplugging.
- Use extra care when cleaning on stairs.
- Do not use to pick up flammable or combustible liquids such as gasoline or use in areas where they may be present.
- Leaks from battery cells can occur under extreme conditions. If the liquid, which is 20-35% solution of potassium hydroxide, gets on the skin (1) wash quickly with soap and water or (2) neutralize with a mild acid such as lemon juice or vinegar. If the liquid gets into the eyes, flush them immediately with clean water for a minimum of 10 minutes. Seek medical attention.
- Use only the charger supplied by the manufacturer to recharge.

FEATURES

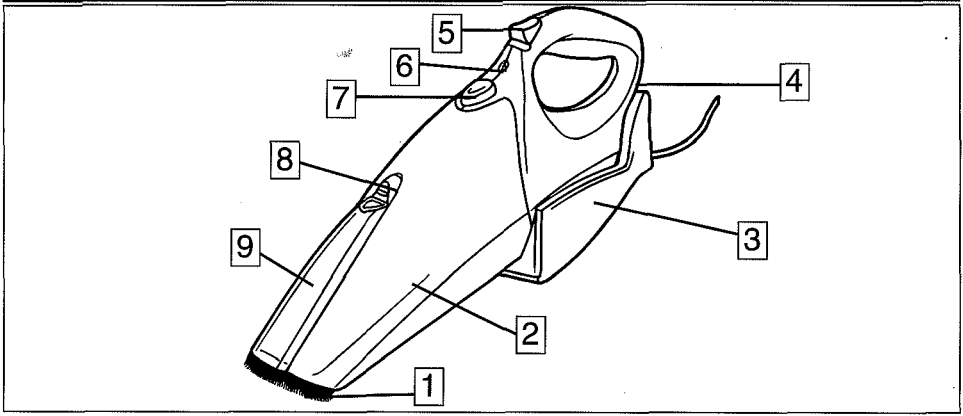

- | | |
|--------------------------|--------------------------------|
| 1. Retractable Bristles | 6. Charging Light |
| 2. Dust Cup | 7. Dirt Cup Release Button |
| 3. Charging/Storage Base | 8. Crevice Tool Release Button |
| 4. Handle | 9. Crevice Tool |
| 5. On/Off Switch | |

STORAGE/CHARGING

TOOL REQUIRED: SCREWDRIVER AND DRILL

A. CHARGING/STORAGE BASE

- Designed to sit in the charging base on a flat surface (Diagram 1) or mount vertically (Diagram 2).
- For tidy storage, wrap excess cord on the back of the charging base and exit at either side or out the bottom.

TO WALL MOUNT:

1. Place charging base against the mounting surface. Mark the centers of the holes.
2. Move base, then drill a 3/16" hole through the center of the marks.
3. Push plastic wall anchor into the drilled hole.
4. Be sure marked location is correct before drilling the second hole (adjust if necessary). Drill second hole and install other wall anchor.
5. Match up holes in storage base to wall anchors and insert screws. Be sure cord exits from one of the cord slots on the storage base.
6. Tighten the screws to hold the base flush to the mounting surface.

B. UNIT STORAGE

1. Hold the unit by the handle and push down firmly onto the charging base.
2. Be sure the red charging light is on.

C. CHARGING

NOTE: Use only the charger supplied by the manufacturer to recharge.

IMPORTANT: BEFORE FIRST USE, CHARGE YOUR UNIT FOR AT LEAST 24 HOURS.

- Power switch must be in the OFF position.
- Keep the charger plugged into a standard outlet at all times. It is normal for the charger to become warm to the touch when charging.
- If the operating time gets shorter after repeated use, let the unit run until it stops running. Recharge for 24 hours and repeat monthly for best results.

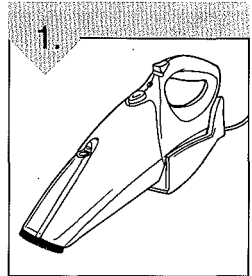

Sits on a flat surface.

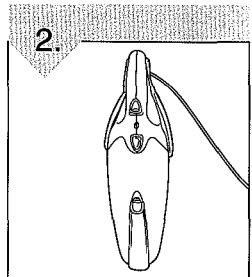

Sits vertically or mounts on the wall.

HOW TO USE

TO USE: Slide the power switch to the ON position.

TO TURN UNIT OFF: Slide the power switch to the OFF position.

- Empty and clean the unit and filter after each use or after large pickups when the unit becomes full.

ATTACHMENTS

The crevice tool is permanently stored on board. It is located on the top of the dust cup for your convenience.

TO USE

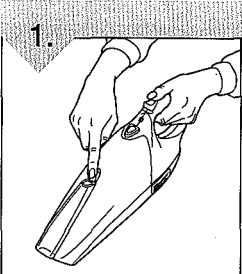

Press the crevice tool release button.

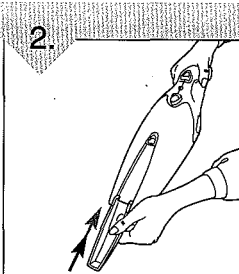

Flip crevice tool down to line up with nozzle then press up until secure in place.

TO STORE

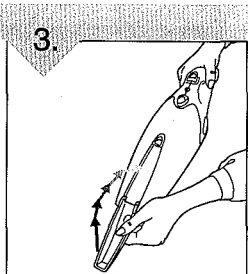

To store crevice tool: Pull down until loose. Flip crevice tool up towards unit and you feel it lock into place.

RETRACTABLE BRISTLES

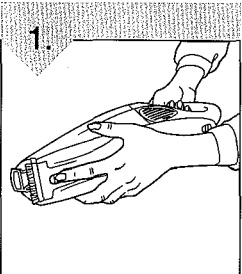

Ideal for cleaning delicate surfaces. **To use:** slide the switch underneath dirt container forward. Slide switch back to retract bristles.

DIRT CONTAINER & FILTER: REMOVAL & REPLACEMENT

IMPORTANT: FOR BEST RESULTS, CLEAN THE FILTER AFTER EACH USE.

For filter replacement part # 2-ME1300-000, please call 1-800-321-1134.

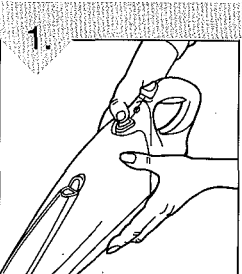

Depress the dirt cup release button and pull nozzle away from unit.

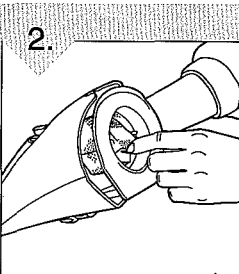

Hold nozzle over a wastebasket. Grasp filter and gently pull out. **For filter replacement call 1-800-321-1134.**

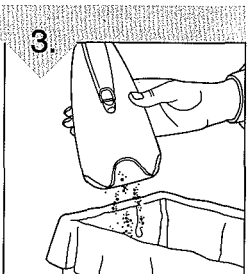

Shake excess dirt and debris out of dust cup. Brush the dust and dirt off the filter, or shake the filter inside of the wastebasket. **IMPORTANT: DO NOT WASH FILTER.**

DIRT CONTAINER & FILTER: REMOVAL & REPLACEMENT

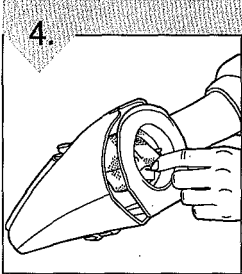

4. Gently push filter back into dust cup.

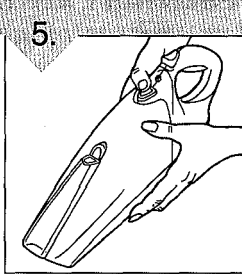

5. To reattach dust cup: Align bottom first and rotate nozzle up, until it snaps into place.

BATTERY DISPOSAL



To preserve natural resources, please recycle or dispose of expired battery pack properly.

THIS PRODUCT CONTAINS NICKEL-CADMIUM BATTERY AND MUST BE DISPOSED OF PROPERLY. LOCAL, STATE OR FEDERAL LAWS MAY PROHIBIT DISPOSAL OF NICKEL-CADMIUM BATTERIES IN ORDINARY TRASH. CONSULT YOUR LOCAL WASTE AUTHORITY FOR INFORMATION REGARDING AVAILABLE RECYCLING AND/OR DISPOSAL OPTIONS. FOR DISPOSAL INFORMATION, CALL THE RECHARGEABLE BATTERY RECYCLING CORPORATION AT 1-800-8 BATTERY.

▲ WARNING:

Upon removal, cover the battery packs terminals with heavy duty adhesive tape. Do not attempt to destroy or disassemble battery pack or remove any of its components. Nickel-cadmium batteries must be recycled or disposed of properly. Also, never touch both terminals with metal objects and/or body parts as short circuit may result. Keep away from children. Failure to comply with these warnings could result in fire and/or serious injury.

TROUBLESHOOTING GUIDE

PROBLEM	POSSIBLE REASONS	POSSIBLE CAUSES
Cleaner won't run	<ol style="list-style-type: none"> 1. Battery not charged. 2. Contacts between battery and charger dirty. 3. Battery dead - won't hold a charge 4. Needs service. 	<ol style="list-style-type: none"> 1. Charge battery. For first use, charge for at least 24 hours. Power switch must be in the "OFF" position when charging. 2. Wipe dirt from contacts. 3. Take to a Service Center or call 1-800-321-1134. 4. Take to Service Center or call 1-800-321-1134.
Cleaner won't pick up or low suction	<ol style="list-style-type: none"> 1. Battery charge is getting weak. 2. Dirt compartment is full. 3. Filter cartridge is dirty. 	<ol style="list-style-type: none"> 1. Charge battery. 2. Empty dirt compartment. 3. Clean or replace filter cartridge.
Dust escaping from cleaner	<ol style="list-style-type: none"> 1. Dirt compartment is full. 2. Filter cartridge is dirty. 	<ol style="list-style-type: none"> 1. Empty dirt compartment. 2. Clean or replace filter cartridge.

ANY OTHER SERVICING SHOULD BE DONE BY AN AUTHORIZED SERVICE REPRESENTATIVE CUSTOMER SERVICE (1-800-321-1134)

In the event that further assistance is required, see your Yellow Pages for an authorized Royal® Dealer. Costs of any transportation to and from any place of repair are to be paid by the owner. The service parts used in this unit are easily replaced and readily available from an authorized Royal® Dealer or retailer. Always identify your cleaner by the model number and manufacturing code when requesting information or ordering replacement parts. (The model number appears on the bottom of the cleaner.)

LIMITED WARRANTY

To the consumer, Royal Appliance Mfg. Co. warrants this vacuum cleaner to be free of defects in material or workmanship commencing upon the date of the original purchase. Refer to your vacuum cleaner carton for the length of warranty and save your original sales receipt to validate start of warranty period.

If the vacuum cleaner should become defective within the warranty period, we will repair or replace any defective parts free of charge. The complete machine must be delivered prepaid to any ROYAL Authorized Sales & Warranty Service Station. Please include complete description of the problem, day of purchase, copy of original sales receipt and your name, address and telephone number. If you are not near a Warranty Station, call the factory for assistance at USA: 1-800-321-1134 / CANADA: 1-800-321-1134. Use only genuine Royal® replacement parts.

The warranty does not include unusual wear, damage resulting from accident or unreasonable use of the vacuum cleaner. This warranty does not cover belts, brushes, bags, filters, bulbs or fan damage. This warranty does not cover unauthorized repairs. This warranty gives you specific legal rights and you may also have other rights. (Other rights may vary from state to state in the USA).

FRANÇAIS

CET ASPIRATEUR EST CONÇU POUR UN USAGE DOMESTIQUE SEULEMENT.

CONSIGNES DE SÉCURITÉ IMPORTANTES VEUILLEZ CONSERVER CES INSTRUCTIONS

Lorsque vous utilisez un appareil électrique, vous devez toujours respecter certaines consignes de sécurité, dont les suivantes :

- LISEZ TOUTES LES INSTRUCTIONS AVANT D'UTILISER L'APPAREIL.
- RESPECTEZ TOUJOURS À LA LETTRE CES INSTRUCTIONS DE SÉCURITÉ.
- AVERTISSEMENT : LES CORDONS, FILS ÉLECTRIQUES ET/OU CÂBLE FOURNIS AVEC CE PRODUIT CONTIENNENT DES PRODUITS CHIMIQUES Y COMPRIS DU PLOMB OU DES COMPOSÉS DU PLOMB CONNU PAR L'ÉTAT DE CALIFORNIE POUR SON EFFET CANCÉRIGÈNE, POUVANT ENTRAÎNER DES MALFORMATIONS CONGÉNITALES ET ENDOMMAGER LES ORGANES DE REPRODUCTION. LAVEZ-VOUS LES MAINS APRÈS TOUTE UTILISATION.

AVERTISSEMENT : POUR RÉDUIRE LES RISQUES D'INCENDIE, DE DÉCHARGE ÉLECTRIQUE ET DE BLESSURE :

- Avertissement : N'utilisez pas l'appareil à l'extérieur ou sur des surfaces mouillées.
- Ne rechargez pas l'appareil à l'extérieur.
- Ne laissez pas les enfants jouer avec l'appareil. Exercez une surveillance étroite quand l'appareil est utilisé par les enfants ou à proximité de ceux-ci.
- Utilisez l'appareil en respectant à la lettre les consignes de ce manuel. Utilisez seulement les accessoires recommandés par le fabricant.
- N'utilisez pas l'appareil si la fiche ou le cordon est endommagé. Si l'aspirateur ne fonctionne pas comme prévu, s'il est tombé, s'il a été endommagé, laissé à l'extérieur ou s'il est tombé dans l'eau, expédiez-le à un centre de réparation pour qu'il soit vérifié. Téléphonez au 1 (800) 321-1134 pour obtenir le nom du centre de services le plus proche de chez vous ou visitez notre site Web à www.dirtdevil.com.
- Ne malmenez pas le cordon électrique. Ne transportez jamais le chargeur ou la base en tirant sur le cordon. Ne tirez pas pour le débrancher d'une prise. Saisissez plutôt le chargeur et tirez dessus pour le débrancher. Tenez le cordon hors de portée des surfaces chauffées. Ne tirez pas sur le cordon lorsqu'il s'appuie sur des coins ou rebords tranchants. Ne fermez pas la porte sur le cordon du chargeur.
- Ne manipulez pas la fiche ou l'aspirateur avec des mains mouillées.
- Ce produit contient des piles rechargeables au nickel-cadmium. Évitez d'incinérer les piles ou de les exposer à des températures élevées, car elles pourraient exploser.
- Débranchez le chargeur de la prise avant d'effectuer tout nettoyage ou entretien courant.
- N'insérez pas d'objets dans les orifices.
- Évitez d'utiliser l'appareil si les ouvertures sont obstruées; gardez les ouvertures exemptes de poussière, de peluches, de cheveux et de tout ce qui pourrait réduire le débit d'air.
- Tenez les cheveux, tout vêtement ample, les doigts et toute partie du corps hors de portée des orifices et des pièces en mouvement.
- Évitez d'aspirer tout objet qui brûle ou fume, comme les cigarettes, les allumettes et les cendres incandescentes.
- N'utilisez pas l'appareil sans le vide-poussière ni les filtres.
- Éteignez toutes les commandes avant de débrancher l'appareil.
- Faites bien attention quand vous nettoyez les marches d'escalier.
- N'aspirez pas les liquides inflammables ou combustibles comme l'essence; n'utilisez pas l'appareil en présence de ces matériaux.
- Des fuites de piles peuvent se produire dans des conditions extrêmes. Si le liquide, composé d'une solution de 20-35% d'hydroxyde de potassium, entre en contact avec la peau (1), lavez immédiatement la région touchée avec du savon et de l'eau ou (2) neutralisez avec un acide doux comme du jus de citron ou du vinaigre. Si le liquide entre en contact avec les yeux, rincez-les immédiatement à l'eau pendant au moins 10 minutes. Consultez ensuite un médecin.
- Pour recharger l'appareil, utilisez uniquement les chargeurs fournis par le fabricant.

CARACTÉRISTIQUES

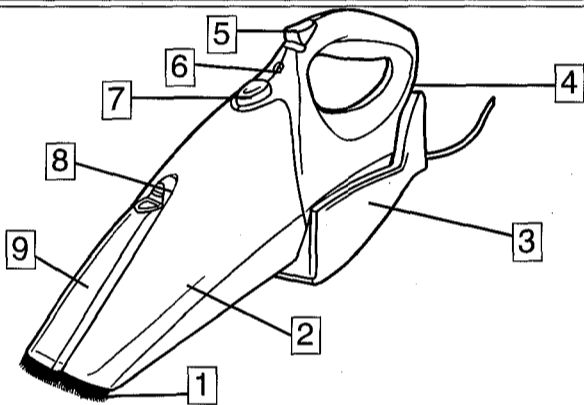

- | | |
|---------------------------------------|---|
| 1. Poils escamotables | 6. Voyant lumineux de chargement |
| 2. Godet à poussière | 7. Bouton du godet à poussière |
| 3. Base de chargement et de rangement | 8. Bouton de déclenchement du suceur plat |
| 4. Poignée | 9. Suceur plat |
| 5. Interrupteur marche/arrêt | |

RANGEMENT/CHARGEMENT

OUTIL NÉCESSAIRE : TOURNEVIS ET PERCEUSE

A. BASE DE CHARGEMENT/RANGEMENT

- Conçu pour être placé dans la base de chargement sur une surface plane (diagramme 1) ou pour une installation verticale (diagramme 2).
- Pour bien ranger l'appareil, enroulez le cordon à l'arrière de la base de chargement et faites-le ressortir d'un côté ou de l'autre ou par le dessous.

MONTAGE MURAL :

1. Placez la base de chargement contre la surface de montage. Marquez le centre des trous.
2. Retirez la base et percez un trou de 3/16 pouce au centre des marques.
3. Insérez des douilles d'ancrage de plastique dans les trous.
4. Assurez-vous que les emplacements marqués soient exacts avant de percer le second trou (procédez à des ajustements si nécessaire). Percez le second trou et installez la deuxième douille d'ancrage.
5. Faites coïncider les trous de la base de rangement avec les douilles d'ancrage et insérez les vis. Assurez-vous que le cordon sorte par l'une des encoches de la base de rangement.
6. Serrez les vis afin que la base repose bien contre la surface de montage.

B. RANGEMENT DE L'APPAREIL

1. Tenez l'appareil par la poignée et poussez-le fermement vers le bas dans la base de chargement.
2. Veillez à ce que le voyant lumineux rouge soit allumé.

C. CHARGEMENT

REMARQUE : Pour recharger l'appareil, utilisez uniquement les chargeurs fournis par le fabricant.

IMPORTANT : AVANT DE L'UTILISER POUR LA PREMIÈRE FOIS, CHARGEZ VOTRE APPAREIL PENDANT AU MOINS 24 HEURES.

- L'interrupteur doit être en position ARRÊT.
- Laissez le chargeur branché à une prise standard en permanence. Il est normal que le chargeur chauffe pendant le chargement.
- Si la durée de fonctionnement raccourcit après un usage répété, laissez l'appareil en marche jusqu'à ce qu'il s'arrête de lui-même. Rechargez-le ensuite pendant 24 heures et répétez la procédure tous les mois pour obtenir de meilleurs résultats.

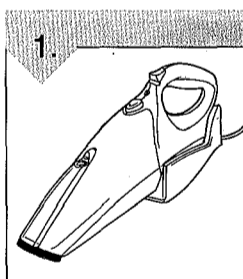

Il repose sur une surface plane.

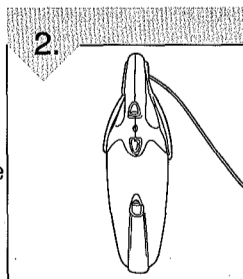

Il peut être posé verticalement ou au mur.

COMMENT UTILISER L'APPAREIL

UTILISATION : Faites glisser l'interrupteur en position MARCHÉ.

POUR ÉTEINDRE L'APPAREIL : Faites glisser l'interrupteur en position ARRÊT.

- Videz et nettoyez l'appareil et le filtre après chaque utilisation ou lorsque l'appareil est plein, après avoir aspiré de grandes quantités de poussière.

FRANÇAIS

ACCESSOIRES

Le suceur plat est rangé en permanence sur l'appareil. Il se trouve sur la partie supérieure du godet à poussière pour votre commodité.

UTILISATION

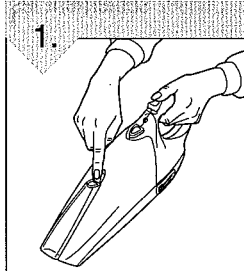

Appuyez sur le bouton de déclenchement du suceur plat.

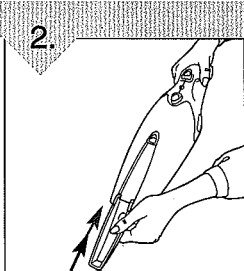

Rabattez le suceur plat vers le bas pour l'aligner au suceur puis appuyez vers le haut jusqu'à ce qu'il soit installé correctement.

RANGEMENT

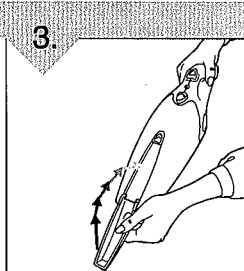

Pour ranger le suceur plat : Tirez vers le bas pour le dégager. Rabattez le suceur plat vers le haut en direction de l'appareil et il s'enclenche.

POILS ESCAMOTABLES

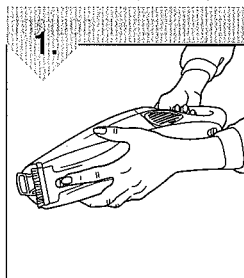

Idéal pour nettoyer les surfaces délicates. Utilisation : Poussez le levier situé sous le vide-poussière vers l'avant. Ramenez le levier pour rétracter les poils.

RECIPIENTE DE POLVO Y FILTRO: RETIRO Y REEMPLAZO

IMPORTANT : POUR OBTENIR DE MEILLEURS RÉSULTATS, NETTOYEZ LE FILTRE APRÈS CHAQUE UTILISATION. Pour obtenir un filtre de rechange n° 2-ME1300-000, veuillez composer le : 1-800-321-1134.

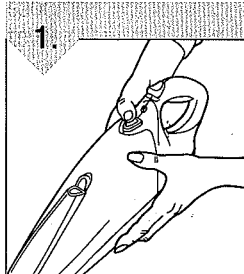

Appuyez sur le bouton de déclenchement du godet à poussière et retirez le suceur de l'appareil.

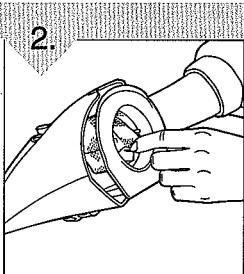

Tenez le suceur au-dessus d'une poubelle. Saisissez le filtre et tirez doucement. **Para reemplazar el filtro, llame al 1-800-321-1134.**

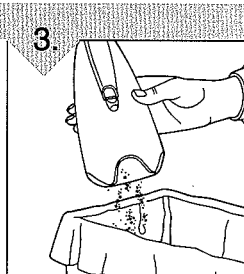

Dégagez la saleté et les débris du godet à poussière en le secouant. Époussetez la poussière et la saleté du filtre ou secouez le filtre dans la poubelle. **IMPORTANT: NE LAVEZ PAS LE FILTRE.**

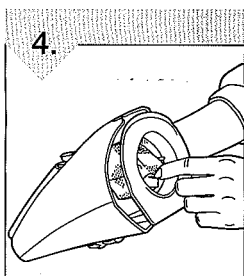

Remplacez soigneusement le filtre dans le godet à poussière.

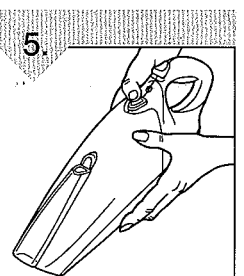

Pour remettre en place le godet à poussière : Alignez d'abord la partie inférieure et faites pivoter le suceur vers le haut, jusqu'à ce qu'il s'enclenche.

MISE AU REBUT DES PILES



AFIN DE PROTÉGER L'ENVIRONNEMENT, VEUILLEZ RECYCLER OU ÉLIMINER LE BLOC-PILES EXPIRÉ CORRECTEMENT.

CE PRODUIT CONTIENT DES PILES AU NICKEL-CADMIUM ET DOIT ÊTRE MIS AU REBUT CONVENABLEMENT. LES LOIS FÉDÉRALES, PROVINCIALES ET RÉGIONALES PEUVENT INTERDIRE L'ÉLIMINATION DES PILES AU NICKEL-CADMIUM DANS LES ORDURES MÉNAGÈRES. CONSULTEZ LES AUTORITÉS LOCALES DE GESTION DES DÉCHETS POUR OBTENIR DE PLUS AMPLES RENSEIGNEMENTS SUR LES OPTIONS DE RECYCLAGE OU DE MISE AU REBUT QUI S'OFFRENT À VOUS. POUR OBTENIR DES INFORMATIONS À PROPOS DE L'ÉLIMINATION DES PILES, APPELEZ LA SOCIÉTÉ DE RECYCLAGE DES BATTERIES RECHARGEABLES AU 1(800)-8-BATTERY.

▲ AVERTISSEMENT :

En retirant le bloc-piles, recouvrez-en les bornes avec du ruban adhésif extra-résistant. Ne tentez pas de détruire ou de démonter le bloc-piles ou de retirer l'un de ses composants. Les piles au nickel-cadmium doivent être recyclées ou mises au rebut convenablement. De même, ne touchez jamais les deux terminaux avec des objets métalliques et (ou) toute partie du corps, cela pourrait provoquer un court-circuit. Tenez l'appareil hors de portée des enfants. Le non respect de ces avertissements peut entraîner des risques d'incendie et (ou) de blessures graves.

GUIDE DE DÉPANNAGE

PROBLÈME	RAISONS POSSIBLES	CAUSES POSSIBLES
L'appareil ne fonctionne pas	<ol style="list-style-type: none"> 1. Les piles ne sont pas chargées. 2. Les contacts entre les piles et le chargeur de piles sont sales. 3. Les piles sont à plat, elle ne peuvent pas maintenir la charge. 4. L'appareil doit être entretenu. 	<ol style="list-style-type: none"> 1. Rechargez les piles. Avant d'utiliser l'appareil pour la première fois, chargez les piles pendant au moins 24 heures. 2. Retirez la poussière des contacts. 3. Apportez l'appareil à un centre de service ou téléphonez au 1-800-321-1134. 4. Apportez l'appareil au centre de service ou téléphonez au 1-800-321-1134.
L'appareil n'aspire pas ou son aspiration est faible	<ol style="list-style-type: none"> 1. La charge des piles est faible. 2. Le godet à poussière est plein. 3. La cartouche du filtre est sale. 	<ol style="list-style-type: none"> 1. Rechargez les piles. 2. Videz le godet à poussière. 3. Nettoyez la cartouche du filtre ou remplacez-la.
De la poussière s'échappe de l'aspirateur	<ol style="list-style-type: none"> 1. Le godet à poussière est plein. 2. La cartouche du filtre est sale. 	<ol style="list-style-type: none"> 1. Videz le godet à poussière. 2. Nettoyez la cartouche du filtre ou remplacez-la.

**TOUT AUTRE ENTRETIEN DOIT ÊTRE EFFECTUÉ PAR UN
REPRÉSENTANT AUTORISÉ
SERVICE CLIENTÈLE (1-800-321-1134)**

Pour obtenir de l'aide supplémentaire, consultez les Pages jaunes afin de connaître les dépositaires Royal® autorisés. Les frais de transport aller-retour de l'endroit où sont effectuées les réparations sont à la charge du propriétaire de l'appareil. Les pièces détachées utilisées dans cet appareil peuvent facilement être remplacées et sont disponibles auprès des dépositaires ou revendeurs Royal® autorisés. Identifiez toujours l'appareil par le numéro du modèle et le code de fabrication lorsque vous demandez des informations ou que vous commandez des pièces de rechange. (Le numéro de modèle figure au bas de l'appareil).

GARANTIE LIMITÉE

Royal Appliance Mfg. Co. garantit au consommateur que cet aspirateur est exempt de vices de matériau ou de fabrication à compter de sa date d'achat d'origine. Consultez le carton d'emballage de l'appareil pour déterminer la durée de la garantie et conservez votre reçu d'achat d'origine pour justifier la date d'entrée en vigueur de la période de garantie.

Si l'appareil tombe en panne pendant la période couverte par la garantie, nous réparerons ou remplacerons gratuitement toute pièce défectueuse. L'appareil entier doit être retourné port payé à n'importe quel point de vente ou de service en vertu des garanties autorisées ROYAL®. Veuillez inclure une description détaillée du problème, la date d'achat, une copie du reçu d'achat d'origine ainsi que vos nom, adresse et numéro de téléphone. Si aucun centre de réparation ne se trouve dans votre région, appelez l'usine au 1-800-321-1134 aux ÉTATS-UNIS. CANADA : 1-800-321-1134. N'utilisez que les pièces de rechange Royal®.

Cette garantie ne couvre pas l'usure inhabituelle, les dommages causés par les accidents ou un usage abusif de l'appareil. Elle ne couvre pas non plus les courroies, les brosses, les sacs, les filtres, les ampoules ou les dommages au ventilateur. Cette garantie ne couvre pas les réparations non autorisées. Cette garantie vous confère des droits reconnus par la loi et peut-être aussi d'autres droits. (Les autres droits peuvent varier d'un État à l'autre des États-Unis.)

ESPAÑOL

ESTA ASPIRADORA ESTÁ DISEÑADA PARA USO DOMÉSTICO SOLAMENTE.

**INSTRUCCIONES DE SEGURIDAD
IMPORTANTES**

GUARDE ESTAS INSTRUCCIONES

Cuando use un electrodoméstico se deben seguir siempre las precauciones básicas, incluyendo las siguientes:

- LEA TODAS LAS INSTRUCCIONES ANTES DE USAR EL APARATO.
- SIEMPRE SIGA ESTAS INSTRUCCIONES DE SEGURIDAD.
- ADVERTENCIA: LOS CORDONES, ALAMBRES Y/O CABLES SUMINISTRADOS CON ESTE PRODUCTO CONTIENEN PRODUCTOS QUÍMICOS QUE INCLUYEN PLOMO O COMPUESTOS DE PLOMO ACERCA DE LOS CUALES SE HA SABIDO EN EL ESTADO DE CALIFORNIA, PRODUCEN CÁNCER, DEFECTOS DE NACIMIENTO U OTROS DAÑOS REPRODUCTIVOS. LÁVESE LAS MANOS DESPUÉS DE SU USO.

**ADVERTENCIA: PARA REDUCIR EL RIESGO
DE INCENDIO, CHOQUE ELÉCTRICO O
LESIONES:**

- Advertencia: No la utilice en exteriores o en superficies mojadas.
- No cargue la unidad en exteriores.
- No permita que se use como juguete. Ponga mucha atención cuando la use un niño o cerca de niños.
- Úsela solamente como se indica en este manual. Use solamente los accesorios recomendados por el fabricante.
- No la utilice con el cordón eléctrico o la clavija dañados. Si el aparato no trabaja como debiera, se ha caído, dañado, dejado en exteriores o caído en agua, regrese a un centro de servicio para su inspección. Llame al 1-800-321-1134 para encontrar el centro de servicio más cercano a su domicilio o visite nuestro sitio Web en www.dirtdevil.com.
- No maltrate el cordón eléctrico. Nunca lleve el cargador o la base tomándolos del cordón eléctrico ni tire del mismo para desconectarlo de una toma de corriente. Para desconectar el cargador tome y tire del mismo. Mantenga el cordón eléctrico lejos de superficies calientes. No tire del mismo alrededor de esquinas o rebordes agudos. No cierre la puerta en el cordón del cargador.
- No tome la clavija o el aparato con las manos mojadas.
- Este producto incluye baterías recargables de níquel cadmio. No incinere las baterías ni las exponga a temperaturas altas ya que pueden explotar.
- Desconecte el cargador de la toma de corriente antes de cualquier mantenimiento o limpieza de rutina.
- No coloque objetos en las aperturas.
- No lo use con una abertura bloqueada; manténgalo libre de polvo, pelusa, pelo y cualquier cosa que pueda reducir el flujo de aire.
- Mantenga lejos de las aperturas y partes móviles, el pelo, ropa suelta, dedos y todas las partes del cuerpo.
- No aspire objetos que estén quemándose o emitiendo humo, tales como cigarrillos, cerillos o cenizas calientes.
- No lo use sin tener en su sitio los filtros.
- Apague todos los controles antes de desconectar.
- Tenga más cuidado cuando aspire escaleras.
- No lo use para aspirar líquidos inflamables o combustibles, tales como gasolina, ni lo use en áreas donde estos pudieran estar presentes.
- Bajo condiciones extremas pueden ocurrir fugas de las celdas de las baterías. Si el líquido, el cual es una solución de 20 – 35% de hidróxido de potasio, toca la piel (1) lávese rápidamente con agua y jabón o (2) neutralice el efecto con un ácido suave tal como jugo de limón o vinagre. Si el líquido entra en los ojos, enjuáguelos de manera inmediata con agua limpia por un mínimo de 10 minutos. Busque atención médica.
- Para recargar, use solamente el cargador suministrado por el fabricante.

CARACTERÍSTICAS

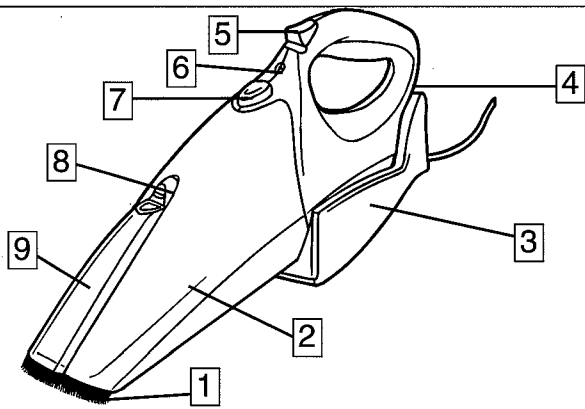

- | | |
|------------------------------------|--|
| 1. Cerdas Retráctiles | 6. Luz de Carga |
| 2. Recipiente de polvo | 7. Botón de Liberación del Recipiente de Polvo |
| 3. Base de Carga / Almacenamiento | 8. Botón de Liberación del Accesorio para Hendiduras |
| 4. Asa | 9. Accesorio para Hendiduras |
| 5. Interruptor Encendido / Apagado | |

ALMACENAMIENTO / CARGA

HERRAMIENTA NECESARIA: DESTORNILLADOR Y TALADRO

A. BASE DE CARGA / ALMACENAMIENTO

- Diseñada para asentarse en la base de carga sobre una superficie horizontal (Diagrama 1) o vertical (Diagrama 2).
- Para guardarla de forma prolija, enrolle el sobrante del cordón eléctrico en la parte posterior de la base de carga con salida en cualquiera de los lados o en la base.

PARA MONTARLA EN LA PARED:

1. Coloque la base de carga contra la superficie de montaje. Marque los centros de los orificios.
2. Mueva la base, luego taladre un orificio de 3/16 pulg. en el centro de las marcas.
3. Pase el anclaje de plástico de pared por el orificio perforado.
4. Asegúrese que el lugar de la marca sea el correcto antes de perforar el segundo orificio (haga ajustes si es necesario). Taladre el segundo orificio e instale el otro anclaje de pared.
5. Iguale los orificios de la base de almacenamiento con los anclajes de pared e inserte los tornillos. Asegúrese que el cordón eléctrico salga por una de las ranuras en la base de almacenamiento.
6. Ajuste los tornillos para que la base quede nivelada en la superficie de montaje.

B. ALMACENAMIENTO DE LA UNIDAD

1. Sostenga la unidad por el asa y empuje con firmeza hacia abajo en la base de carga.
2. Asegúrese la luz de carga roja esté encendida.

C. CARGA

NOTA: Para recargar, use solamente el cargador suministrado por el fabricante.

IMPORTANTE: ANTES DEL PRIMER USO, CARGUE LA UNIDAD DURANTE AL MENOS 24 HORAS.

- El interruptor de corriente debe estar en la posición de APAGADO.
- Mantenga el cargador conectado a una toma de corriente estándar en todo momento. Es normal que el cargador esté caliente al tacto cuando está cargando.
- Si el tiempo de funcionamiento se acorta después de usos repetidos, deje que la unidad funcione hasta que se detenga. Recárguela durante 24 horas y repita el procedimiento mensualmente para obtener mejores resultados.

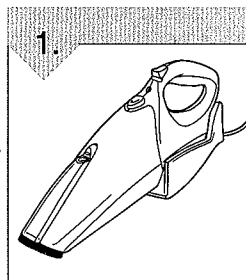

Se asienta sobre una superficie plana.

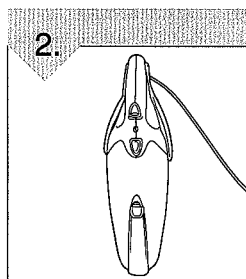

Se asienta verticalmente o se monta en una pared.

USO

PARA USAR: Deslice el interruptor a la posición de ENCENDIDO.

PARA APAGAR LA UNIDAD: Deslice el interruptor a la posición de APAGADO.

- Vacíe y limpie la unidad y el filtro después de cada uso o después de recoger grandes cantidades cuando la unidad se llena.

ACCESORIOS

El accesorio para hendiduras se guarda dentro de la misma unidad. Para su conveniencia, se encuentra ubicado en la parte superior del recipiente de polvo.

PARA USAR

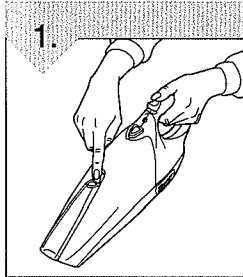

Oprima el botón de liberación del accesorio para hendiduras.

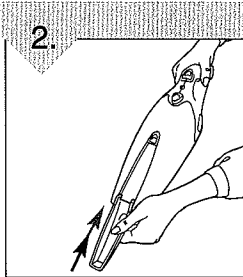

Voltee el accesorio para hendiduras hacia abajo para alinearlos con la boquilla y tire hacia arriba para asegurarlo en su sitio.

PARA ALMACENARLO

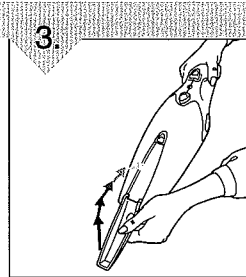

Para guardar el accesorio para hendiduras: Tire hacia abajo hasta soltarlo. Voltee el accesorio para hendiduras hacia arriba en dirección a la unidad y presiónelo hasta que quede asegurado.

CERDAS RETRÁCTILES

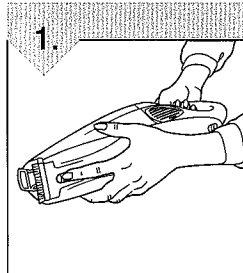

Ideales para limpiar superficies delicadas. **Cómo usarlas:** Deslice hacia delante el interruptor localizado debajo del recipiente de polvo. Deslice hacia atrás el interruptor para retraer las cerdas.

RECIPIENTE DE POLVO Y FILTRO: RETIRO Y REEMPLAZO

IMPORTANTE: PARA OBTENER MEJORES RESULTADOS, LIMPIE EL FILTRO DESPUÉS DE CADA USO. Para reemplazar el filtro, No. de parte 2-ME1300-000, por favor llame al 1-800-321-1134.

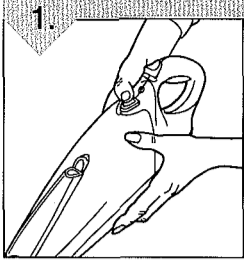

1. Oprima el botón de liberación del recipiente de polvo y tire de la boquilla hacia afuera de la unidad.

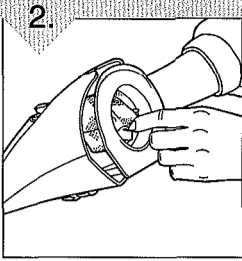

2. Sostenga la boquilla sobre un basurero. Tome el filtro y tire suavemente. **Para reemplazar el filtro, llame al 1-800-321-1134.**

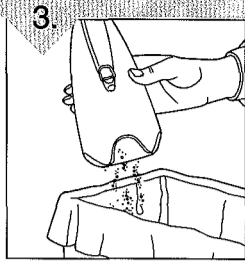

3. Sacuda el exceso de polvo del recipiente de polvo. Cepille el polvo del filtro o sacuda el filtro dentro del basurero. **IMPORTANTE: NO LAVE EL FILTRO.**

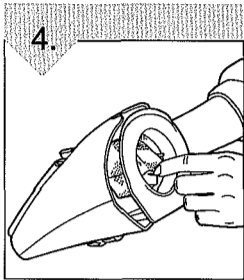

4. Con suavidad empuje el filtro en el recipiente de polvo nuevamente.

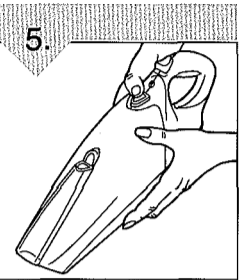

5. Para reponer el recipiente de polvo: Alinee primero la base y gire la boquilla hacia arriba, hasta que se asegure en su sitio.

DESECHO DE LA BATERÍA



PARA CONSERVAR LOS RECURSOS NATURALES, POR FAVOR RECICLE O DESECHE APROPIADAMENTE LA BATERÍA VIEJA.

ESTE PRODUCTO CONTIENE UNA BATERÍA DE NÍQUEL - CADMIO Y DEBE DESECHARSE APROPIADAMENTE. LAS LEYES LOCALES, ESTATALES O FEDERALES PUEDEN PROHIBIR EL DESECHO DE BATERÍAS DE NÍQUEL - CADMIO EN LA BASURA ORDINARIA. CONSULTE A LA AUTORIDAD LOCAL DE SANIDAD PARA OBTENER INFORMACIÓN CON RESPECTO A LAS OPCIONES DE RECICLADO Y / O DESECHO. PARA OBTENER INFORMACIÓN DE DESECHO, LLAME A LA CORPORACIÓN DE RECICLADO DE BATERÍAS RECARGABLES AL 1-800-8BATTERY.

⚠ ADVERTENCIA:

Al retirarla, cubra las terminales de la batería con tela adhesiva de uso pesado. No intente destruir o desarmar la batería o remover cualquiera de sus componentes. Las baterías de níquel - cadmio deben reciclarse o desecharse apropiadamente. Además, nunca toque ambas terminales con objetos metálicos y / o partes del cuerpo porque puede provocar un corto circuito. Manténgala alejada de los niños. El no cumplir con estas advertencias puede provocar un incendio y / o lesiones serias.

GUÍA DE SOLUCIÓN DE PROBLEMAS

PROBLEMA	POSIBLES CAUSAS	SOLUCIONES POSIBLES
La aspiradora no funciona	<ol style="list-style-type: none"> 1. La batería no está cargada. 2. Están sucios los contactos entre la batería y el cargador. 3. La batería está muerta, no acepta carga. 4. Necesita servicio. 	<ol style="list-style-type: none"> 1. Cargue la batería. Para el primer uso, cárguela por al menos durante 24 horas. El interruptor de corriente debe estar en la posición de "APAGADO" cuando esté cargando. 2. Limpie la suciedad de los contactos. 3. Llévela a un Centro de Servicio o llame al 1-800-321-1134. 4. Llévela al Centro de Servicio o llame al 1-800-321-1134.
La aspiradora no aspira o la succión es muy débil	<ol style="list-style-type: none"> 1. Se está acabando la carga de la batería. 2. El recipiente de polvo está lleno. 3. Está sucio el cartucho del filtro. 	<ol style="list-style-type: none"> 1. Cargue la batería. 2. Vacíe el recipiente de polvo. 3. Limpie o reemplace el cartucho del filtro.
El polvo sale de la aspiradora	<ol style="list-style-type: none"> 1. El recipiente de polvo está lleno. 2. Está sucio el cartucho del filtro. 	<ol style="list-style-type: none"> 1. Vacíe el recipiente de polvo. 2. Limpie o reemplace el cartucho del filtro.

CUALQUIER OTRO SERVICIO DEBERÁ SER EFECTUADO POR UN REPRESENTANTE DE SERVICIO AUTORIZADO SERVICIOS AL CLIENTE (1-800-321-1134)

En caso de necesitar más ayuda, vea en las Páginas Amarillas para encontrar a un Distribuidor Autorizado Royal®. Los costos de transporte hacia y desde el sitio de reparación serán pagados por el propietario. Las partes de repuesto utilizadas en esta unidad son de reemplazo fácil y están disponibles a través de un Distribuidor Autorizado Royal® o en otras tiendas. Siempre identifique su aspiradora por medio del número de modelo y el código de fabricación cuando pida información u ordene partes de repuesto. (El número de modelo aparece en el fondo de la aspiradora.)

GARANTÍA LIMITADA

Al consumidor Royal Appliance Mfg. Co. le garantiza que esta aspiradora no tiene defectos ni de material ni de mano de obra, la garantía comienza en la fecha de compra original. Vea la caja para información de la duración de la garantía y guarde el recibo de compra original para hacer válido el inicio del período de garantía.

En caso que la aspiradora muestre algún defecto dentro del período de garantía, repararemos o reemplazaremos de manera gratuita cualquier parte defectuosa. La máquina completa debe ser enviada con porte pagado a cualquier Estación Autorizada ROYAL® de Ventas y Servicio de Garantía. Por favor incluya una descripción completa del problema, fecha de compra, copia del recibo de compra original y su nombre, domicilio y número de teléfono. Si no se encuentra cerca de una Estación de Garantía, llame a la fábrica para pedir asistencia en los EE.UU.: 1-800-321-1134 / CANADÁ: 1-800-321-1134. Use solamente partes de repuesto genuinas Royal®.

La garantía no incluye el desgaste anormal, daño como resultado de un accidente o del uso no adecuado de la aspiradora. Esta garantía no cubre las bandas, los cepillos, bolsas, filtros, focos o daño al ventilador. Esta garantía no cubre reparaciones no autorizadas. Esta garantía le confiere derechos legales específicos y podría haber otros derechos también. (Los otros derechos varían de estado a estado en los EE.UU.)