



OWNER'S MANUAL

Operating and Servicing Instructions

- Please read these instructions carefully before using your Pressure Washer.
- Let us help you put your Pressure Washer together or answer any questions, call:

1-800-321-1134
(USA & Canada)
www.dirtdeviloutdoor.com

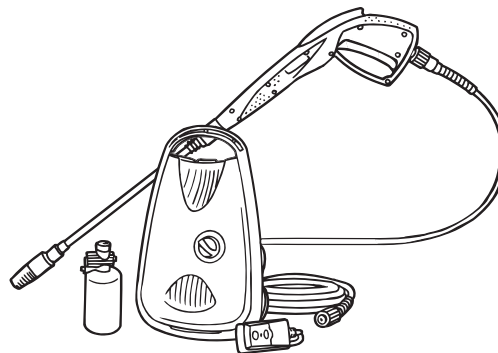

Warranty Registration

- Online at: www.dirtdevil.com
- Mail: Royal Appliance Mfg
7005 Cochran Rd.
Glenwillow, Ohio 44139

⚠ WARNING:
Pressure washer assembly may include small parts. Small parts can present a choking hazard.

For quick reference, please record your pressure washer information below.

Model #: _____
Mfg. Code: _____
(Mfg. code located on the lower backside of pressure washer)



MANUEL DU PROPRIÉTAIRE
Notice d'utilisation et d'entretien

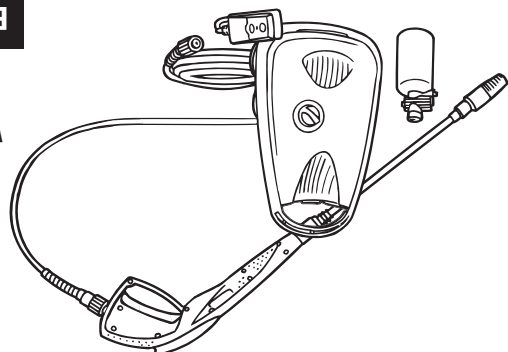

- Veuillez lire soigneusement ces instructions avant d'utiliser votre nettoyeur haute pression.
- Nous pouvons vous aider à assembler votre nettoyeur haute pression et répondre à vos questions; pour cela composez le :

1-800-321-1134
(É.U. et Canada)
www.dirtdeviloutdoor.com

Enregistrement en Garantie

- Sur Internet : www.dirtdevil.com
- Adresse postale : Royal Appliance Mfg
7005 Cochran Rd.
Glenwillow, Ohio 44139

⚠ AVERTISSEMENT :

L'assemblage de nettoyeur haute pression comprend des petites pièces. Ces dernières présentent un danger d'étouffement.

Saisissez les spécifications de votre nettoyeur haute pression ci-dessous.

N° de modèle : _____

Code de fabrication : _____

(Le code de fabrication se trouve sur la partie inférieure arrière de nettoyeur haute pression)

THIS PRESSURE WASHER IS INTENDED FOR OUTDOOR HOUSEHOLD USE ONLY.

IMPORTANT SAFETY INSTRUCTIONS

When you use an appliance, basic precautions should always be followed, including the following:

- **READ ALL INSTRUCTIONS BEFORE USING THE APPLIANCE.**
- **DO NOT POINT AT SKIN, SELF OR OTHERS.**
- **TO REDUCE THE RISK OF INJURY, CLOSE SUPERVISION IS NECESSARY WHEN A PRODUCT IS USED NEAR CHILDREN.**
- **KNOW HOW TO STOP THE PRODUCT AND BLEED PRESSURES QUICKLY. BE THOROUGHLY FAMILIAR WITH THE CONTROLS.**
- **STAY ALERT - WATCH WHAT YOU ARE DOING.**
- **DO NOT OPERATE THE PRODUCT WHEN FATIGUED OR UNDER THE INFLUENCE OF ALCOHOL OR DRUGS.**
- **KEEP OPERATING AREA CLEAR OF ALL PERSONS.**
- **DO NOT OVERREACH OR STAND ON UNSTABLE SUPPORT. KEEP GOOD FOOTING AND BALANCE AT ALL TIMES.**
- **FOLLOW THE MAINTENANCE INSTRUCTIONS SPECIFIED IN THE MANUAL.**
- **THIS PRODUCT IS PROVIDED WITH A GROUND FAULT CIRCUIT INTERRUPTOR BUILT INTO THE POWER CORD PLUG. IF REPLACEMENT OF THE PLUG IS NEEDED, USE ONLY IDENTICAL REPLACEMENT PARTS.**
- **TEST THE PROPER FUNCTION OF THE GFCI BEFORE EACH USE.**
- **WARNING: RISK OF INJECTION OR INJURY – DO NOT DIRECT DISCHARGE STREAM AT PERSONS.**
- **WARNING: THE CORDS, WIRES, AND/OR CABLES SUPPLIED WITH THIS PRODUCT CONTAINS CHEMICALS, INCLUDING LEAD OR LEAD COMPOUNDS, KNOWN TO THE STATE OF CALIFORNIA TO CAUSE CANCER AND BIRTH DEFECTS OR OTHER REPRODUCTIVE HARM. WASH HANDS AFTER USING.**

WARNING: TO REDUCE THE RISK OF FIRE, ELECTRIC SHOCK OR INJURY:

- Do not leave appliance when plugged in. Unplug from outlet when not in use and before servicing.
- DO NOT direct the water jet towards people or animals.
- Do not allow to be used as a toy. Close attention is necessary when used by or near children.
- Use only as described in this manual. Use only manufacturer's recommended attachments.
- Do not use with damaged cord or plug. If appliance is not working as it should, has been dropped, damaged, left outdoors, or dropped into water, please contact 1-800-321-1134 for service instructions.
- Do not pull or carry by cord, use cord as handle, close a door on cord, or pull cord around sharp edges or corners. Do not run appliance over cord. Keep cord away from heated surfaces.

CE NETTOYEUR HAUTE PRESSION A ÊTRE CONÇU POUR UN USAGE DOMESTIQUE

CONSIGNES DE SÉCURITÉ IMPORTANTES

Lorsque vous utilisez un appareil ménager, vous devez prendre certaines précautions de sécurité, telles que :

- **LISEZ TOUTES LES INSTRUCTIONS AVANT D'UTILISER L'APPAREIL.**
- **NE DIRIGÉZ PAS VERS LA PEAU, VERS VOUS OU VERS D'AUTRES PERSONNES, POUR RÉDUIRE LES RISQUES DE BLESSURES, UNE SURVEILLANCE ATTENTIVE DES ENFANTS EST NÉCESSAIRE LORSQUE CE PRODUIT EST UTILISÉ À LEUR PROXIMITÉ.**
- **APPRENEZ À ARRÊTER L'APPAREIL ET À RELÂCHER LA PRESSION RAPIDEMENT. FAMILIARISEZ-VOUS COMPLÈTEMENT AVEC LES COMMANDES.**
- **FAITES PREUVE DE VIGILANCE – SOYEZ ATTENTIF À CE QUE VOUS FAITES. NE FAITES PAS FONCTIONNER L'APPAREIL SI VOUS ÊTES FATIGUÉ(E), SOUS L'INFLUENCE DE L'ALCOOL OU DE MÉDICAMENTS.**
- **NE LAISSEZ PERSONNE S'APPROCHER DE LA ZONE DE FONCTIONNEMENT. N'ESSAYEZ PAS D'ATTENDRE DES ENDROITS DIFFICILES OU DE TRAVAILLER SUR UN SUPPORT INSTABLE. ASSUREZ-VOUS UNE BONNE PRISE SUR LE SOL ET GARDEZ L'ÉQUILIBRE EN TOUT TEMPS.**
- **SUIVEZ LES INSTRUCTIONS D'ENTRETIEN SPÉCIFIÉES DANS CE MANUEL. CET APPAREIL EST ÉQUIPÉ D'UN DISJONCTEUR DE FUITE À LA TERRE INCORPORÉ DANS LA FICHE DU CORDON D'ALIMENTATION, EN CAS DE NÉCESSITÉ, NE REMPLACEZ CETTE FICHE, QUE PAR UN MODÈLE DE FICHE IDENTIQUE.**
- **TESTEZ AVANT CHAQUE UTILISATION LE BON FONCTIONNEMENT DU DISJONCTEUR DE FUITE À LA TERRE.**
- **AVERTISSEMENT : RISQUE D'INJECTION OU DE BLESSURES – NE DIRIGÉZ LE JET DE DÉCHARGE VERS PERSONNE.**
- **AVERTISSEMENT : LES CORDONS, FILS ÉLECTRIQUES ET/OU CÂBLE FOURNIS AVEC CE PRODUIT CONTIENNENT DES PRODUITS CHIMIQUES Y COMPRIS DU PLOMB OU DES COMPOSÉS DU PLOMB CONNU PAR L'ÉTAT DE CALIFORNIE POUR SON EFFET CANCÉRIGÈNE, POUVANT ENTRAÎNER DES MALFORMATIONS CONGÉNITALES OU ENDOMMAGER LES ORGANES DE REPRODUCTION. LAVEZ-VOUS LES MAINS APRÈS TOUTE UTILISATION.**

AVERTISSEMENT : POUR RÉDUIRE LES RISQUES D'INCENDIE, DE DÉCHARGE ÉLECTRIQUE ET DE BLESSURE :

- **Ne laissez jamais l'appareil sans surveillance quand il est branché. Débranchez-le quand il n'est pas utilisé ainsi qu'avant de procéder à son entretien.**
- **Ne dirigez pas le jet d'eau vers des personnes ou des animaux.**
- **Ne laissez pas les enfants jouer avec l'appareil. Exercez une surveillance étroite quand l'appareil est utilisé par des enfants ou à proximité de ceux-ci.**
- **Utilisez l'appareil en respectant à la lettre les consignes de ce manuel. Utilisez seulement les accessoires recommandés par le fabricant.**

- N'utilisez pas l'appareil si la fiche ou le cordon est endommagé. Si l'aspirateur ne fonctionne pas comme prévu, s'il est tombé, s'il a été endommagé, laissez à l'extérieur ou s'il est tombé dans l'eau, veuillez contacter le 1-800-321-1134 pour obtenir des instructions concernant les réparations.
- Ne tirez pas l'appareil par son cordon, ne vous servez pas du cordon comme poignée, ne fermez pas de portes sur le cordon et ne tirez pas le cordon sur des coins ou des bords tranchants. Évitez de passer l'appareil sur le cordon d'alimentation. Tenez le cordon hors de portée des surfaces chauffées.
- Ne pas débrancher en tirant sur le câble. Pour débrancher, tenir la fiche, non le câble. Ne pas manipuler la prise ou le dispositif avec des mains mouillées.
- Ne pas introduire d'objets dans les ouvertures. Ne pas utiliser avec une ouverture bloquée; maintenir celles-ci exemptes de poussière, de peluche, de cheveux, et de tout ce qui pourrait affecter le passage de l'air.
- Garder les cheveux, les vêtements, les doigts et toutes les parties du corps loin des ouvertures et des pièces en mouvement.
- N'utilisez pas l'appareil sans le filtre d'eau.
- Mettre tous les commandes sur arrêt avant de débrancher.
- N'utilisez pas l'appareil pour pulvériser des liquides inflammables ou combustibles comme de l'essence et n'utilisez pas l'appareil en présence de ce type de substances.
- N'utilisez ce nettoyeur haute pression qu'avec une rallonge agréée.
- L'emploi d'une tension incorrecte peut endommager le moteur et potentiellement blesser l'utilisateur. La tension adéquate est indiquée sur la plaque de l'aspirateur.
- N'utilisez que les accessoires et les tuyaux recommandés par le fabricant. Utilisez le nettoyeur haute pression conformément aux instructions de ce manuel uniquement.
- N'utilisez pas le nettoyeur avec des liquides inflammables ou toxiques, ou tout autre produit, non compatibles avec un fonctionnement correct de l'appareil.
- Ne dirigez pas le jet d'eau vers l'appareil, ses composants électriques ou tout autre matériel électrique.
- Ne laissez pas les enfants ou des personnes non qualifiées utiliser le nettoyeur haute pression.
- Ne touchez pas la fiche et / ou la prise avec les mains mouillées.
- N'utilisez pas le nettoyeur haute pression si le tuyau haute pression est endommagé.
- Ne coincez pas la gâchette en position de fonctionnement.
- Vérifiez que l'appareil porte toutes les plaques signalétiques. Dans le cas contraire, contactez votre revendeur. N'utilisez pas un nettoyeur haute pression sans plaque signalétique car il est impossible de l'identifier et son utilisation peut être dangereuse.
- Ne modifiez pas le diamètre du bec de la buse.
- Ne laissez pas le nettoyeur haute pression sans surveillance.
- Portez des vêtements et des lunettes de protection car le jet haute pression peut projeter des matières pulvérisées.
- Avant d'appuyer sur la gâchette, saisissez le pistolet fermement pour contrebalancer le rebond.
- L'entretien et / ou la réparation des composants électriques doit être effectuée(e) par un personnel qualifié.
- RELÂCHEZ la pression résiduelle avant de déconnecter le tuyau.

- Do not unplug by pulling on cord. To unplug, grasp the plug, not the cord.
- Do not handle plug or appliance with wet hands.
- Do not put any objects into openings. Do not use with any opening blocked; keep free of dust, lint, hair, and anything that may reduce air flow.
- Keep hair, loose clothing, fingers, and all parts of body away from openings and moving parts.
- Do not use without the water filter in place.
- Turn off all controls before unplugging.
- Do not use to spray flammable or combustible liquids, such as gasoline, or use in areas where they may be present.
- Only use an approved extension cord with this pressure washer.
- Using improper voltage may result in damage to the motor and possible injury to the user. Proper voltage is listed on the cleaner plate.
- Only use attachments and hoses recommended by the manufacturer. Use the pressure washer only as stated in this manual.
- Do not use the pressure washer with inflammable or toxic liquids, or any products which are not compatible with the correct operation of the cleaner.
- Do not direct the water jet towards the unit itself, electrical parts or towards other electrical equipment.
- Do not allow children or incompetent persons to use the pressure washer.
- Do not touch the plug and/or socket with wet hands.
- Do not use the pressure washer if the high pressure hose is damaged.
- Do not jam the trigger in the operating position.
- Check that the data plates are affixed to the cleaner, if not, inform your dealer. Pressure washers without plates must not be used as they are unidentifiable and potentially dangerous.
- Do not alter the original diameter of the spray head nozzle.
- Do not leave the pressure washer unattended.
- The high pressure may cause materials to bounce off surfaces; therefore protective clothing and safety goggles must be worn.
- Before pressing the trigger, grip the gun firmly to counteract the recoil.
- Maintenance and/or repair of electrical components must be carried out by qualified staff.
- DISCHARGE residual pressure before disconnecting the pressure washer hose.
- Before using the pressure washer, CHECK every time that the screws are fully tightened and that there are no broken or worn parts.
- Only use detergents which will not corrode the coating materials of the high pressure hose/electrical cable. Not to be used with chlorine based type cleaners.
- Ensure that all people or animals keep a minimum distance of 16 yd. (15m) away.

SAVE THESE INSTRUCTIONS

GROUND FAULT CIRCUIT INTERRUPTER PROTECTION

This pressure washer is provided with a ground-fault circuit-interrupter (GFCI) built into the plug of the power-supply cord. This device provides additional protection from the risk of electric shock. Should replacement of the plug or cord become necessary, use only identical replacement parts that include GFCI protection.

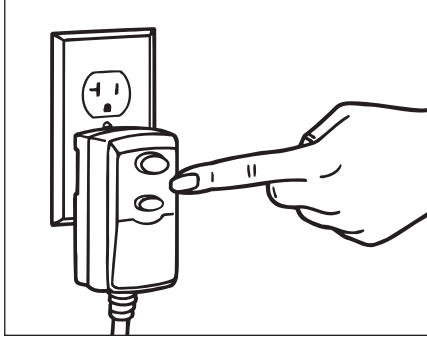

SERVICING OF A DOUBLE-INSULATED APPLIANCE

DOUBLE INSULATED



In a double-insulated product, two systems of insulation are provided instead of grounding. No grounding means is provided on a double-insulated product, nor should a means for grounding be added to the product. Servicing a double-insulated product requires extreme care and knowledge of the system, and should be done only by qualified service personnel. Replacement parts for a double-insulated product must be identical to the parts they replace.

EXTENSION CORDS

Use only extension cords that are intended for outdoor use. These extension cords are identified by a marking "Acceptable for use with outdoor appliances; store indoors while not in use." Use only extension cords having an electrical rating not less than the rating of the product. Do not abuse extension cord and do not yank on any cord to disconnect. Keep cord away from heat and sharp objects. Always disconnect the extension cord from the receptacle before disconnecting the product from the extension cord.

WARNING: To reduce the risk of electrocution, keep all connections dry and off the ground. Do not touch plug with wet hands.

VEUILLEZ CONSERVER CES INSTRUCTIONS

- Avant d'utiliser le nettoyeur haute pression, VÉRIFIEZ à chaque fois que les vis sont serrées à fond et qu'aucune pièce n'est cassée ou usée.
- N'utilisez que des détergents ne risquant pas de causer la corrosion du revêtement du tuyau / câble du nettoyeur haute pression. N'utilisez pas de nettoyeurs à base d'eau de Javel.
- Veillez à ne pas utiliser l'appareil à moins de 15 mètres de toute personne ou animal.

DISJONCTEUR DE FUITE À LA TERRE DE PROTECTION

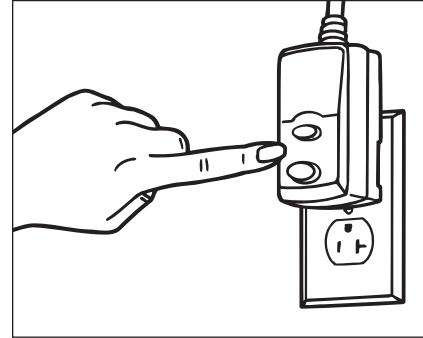

Ce nettoyeur haute pression est équipé d'un disjoncteur de fuite à la terre (DDFT) incorporé dans la fiche du cordon d'alimentation. Ce dispositif offre une protection supplémentaire contre les risques de chocs électriques. En cas de nécessité, ne remplacez la fiche ou le cordon que par des modèles identiques avec un DDFT de protection incorporé.

ENTRETIEN D'UN APPAREIL À DOUBLE ISOLATION



DOUBLE ISOLATION

Dans un produit à double isolation, deux systèmes d'isolation équipent le produit au lieu d'un système de mise à la terre. Aucun système de mise à la terre n'équipe un produit à double isolation, et aucun système de mise à la terre ne devrait y être ajouté. Un produit équipé d'un système à double isolation exige un entretien rigoureux qui ne doit être effectué que par un personnel qualifié. Les pièces de rechange utilisées pour un produit à double isolation doivent être identiques à celles du produit.

RALLONGES

N'utilisez que des rallonges conçues pour un usage extérieur. Ce type de rallonge porte le marquage suivant : « Appropriée pour des appareils utilisés à l'extérieur ; ranger à l'intérieur après utilisation. » N'utilisez que des rallonges dont la puissance nominale est égale ou supérieure à celle du produit. Ne maltraitez pas la rallonge et ne tirez pas dessus pour la débrancher. Éloignez le cordon de toute source de chaleur et d'objets pointus. Débranchez toujours la rallonge de la prise avant de déconnecter l'appareil de la rallonge.

AVERTISSEMENT : Pour réduire les risques d'électrocution, conservez toutes les connexions sèches et au-dessus du sol. Ne touchez pas la fiche avec les mains mouillées.

**IMPORTANT : N'UTILISEZ QUE LES PIÈCES DE RECHANGE ROYAL® AUTHENTIQUES.
REMARQUE : RENVOYER LA FICHE DE GARANTIE POUR ENREGISTRER
VOTRE NETTOYEUR HAUTE PRESSION**

GARANTIE LIMITÉE

Royal Appliance Mfg. Co. garantit au consommateur que ce nettoyeur haute pression est exempt de vices de matériau ou de fabrication à compter de sa date d'achat d'origine. Consultez le carton d'emballage du nettoyeur haute pression pour déterminer la durée de la garantie et conservez votre reçu d'achat d'origine pour justifier de la date d'entrée en vigueur de la période de garantie.

Si le nettoyeur haute pression tombe en panne pendant la période couverte par la garantie, nous réparerons ou remplacerons gratuitement toute pièce défectueuse. L'appareil entier doit être retourné port payé à Royal Appliance. Veuillez inclure une description détaillée du problème, la date d'achat, une copie de la preuve d'achat d'origine ainsi que vos nom, adresse et numéro de téléphone. Pour toute assistance aux États-Unis et au Canada veuillez contacter l'usine au : 1-800-321-1134.

La présente garantie ne couvre pas l'usure inhabituelle, les dommages causés par les accidents ou un usage abusif ou injustifié du nettoyeur haute pression. Elle ne couvre pas non plus les brosses, les courroies plates, les filtres et les ampoules. Cette garantie ne couvre pas les réparations non autorisées. Cette garantie vous offre des droits spécifiques mais il se peut que vous ayez d'autres droits (Ces derniers varient d'état à état au sein des États-Unis).

Consignes de sécurité Page 2, 3, 4

Caractéristiques Page 6

Assemblage Page 6

Mode d'emploi Page 7

Fonctionnement Page 7, 8

Entretien général Page 9

Rangement du nettoyeur haute pression Page 9

Guide de dépannage Page 10

TABLE DES MATIÈRES

FÉLICITATIONS !

Vous êtes désormais l'heureux propriétaire d'un produit Dirt Devil®. Nous sommes persuadés que cet appareil vous satisfera pendant plusieurs années.

Nous avons conçu ce produit pour vous faciliter la vie.

Nous sommes très fiers de nos produits et nous espérons que vous serez aussi satisfait que nous de leur qualité et de leur performance.

Merci d'utiliser les produits Dirt Devil®.

Visitez notre site Web : www.dirtdevil.com

CONGRATULATIONS

You are now the proud owner of a Dirt Devil® product. We trust your new purchase will bring you many years of satisfaction.

Our company has designed and developed this product with you in mind.

We are very proud of our products and hope that you are equally satisfied with their quality and performance.

**Thank you for your support of Dirt Devil® products.
Visit our website at www.dirtdevil.com**

TABLE OF CONTENTS

Safety Instructions Page 2, 3, 4

Features Page 6

How to Assemble Page 6

Operating Instructions Page 7

How To Operate Page 7, 8

General Maintenance Page 9

Storing Power Washer Page 9

Troubleshooting Guide Page 10

LIMITED WARRANTY

To the consumer, Royal Appliance Mfg. Co. warrants this pressure washer to be free of defects in material or workmanship commencing upon the date of the original purchase. Refer to your pressure washer carton for the length of warranty and save your original sales receipt to validate start of warranty period.

If the pressure washer should become defective within the warranty period, we will repair or replace any defective parts free of charge. The complete machine must be delivered prepaid to Royal Appliance. Please include complete description of the problem, day of purchase, with original sales receipt and your name, address and telephone number. Call the factory for assistance at USA & Canada: 1-800-321-1134.

The warranty does not include unusual wear, damage resulting from accident or unreasonable use of the pressure washer. This warranty does not cover unauthorized repairs. This warranty gives you specific legal rights and you may also have other rights (Other rights may vary from state to state in the USA).

**IMPORTANT: USE ONLY GENUINE ROYAL® REPLACEMENT PARTS.
NOTE: RETURN WARRANTY CARD TO REGISTER YOUR PRESSURE WASHER.**

FEATURES

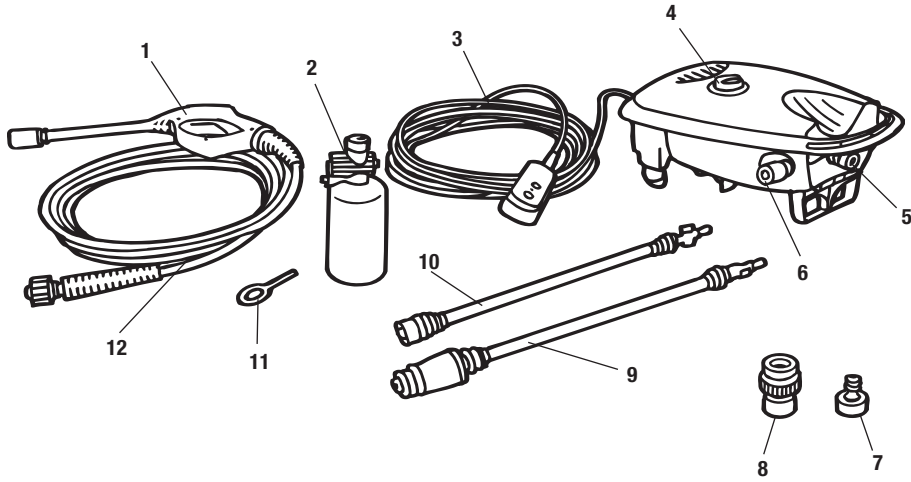

- | | |
|---------------------------------|-----------------------------------|
| 1. Gun with safety catch | 7. Quick disconnect coupler |
| 2. Adjustable foaming unit | 8. Quick disconnect hose end |
| 3. Power supply cable with plug | 9. Turbo nozzle |
| 4. Motor ON-OFF switch | 10. Fan nozzle - general cleaning |
| 5. Water inlet with filter | 11. Nozzle cleaning tool |
| 6. Water outlet | 12. High pressure hose |

HOW TO ASSEMBLE

WARNING: FULLY ASSEMBLE BEFORE OPERATING.

IMPORTANT: QUICK DISCONNECT HOSE END AND COUPLER MUST BE PROPERLY CONNECTED DURING USE. FAILURE TO DO SO MAY RESULT IN DAMAGE TO THE UNIT. USE ONLY GENUINE ROYAL® PARTS.

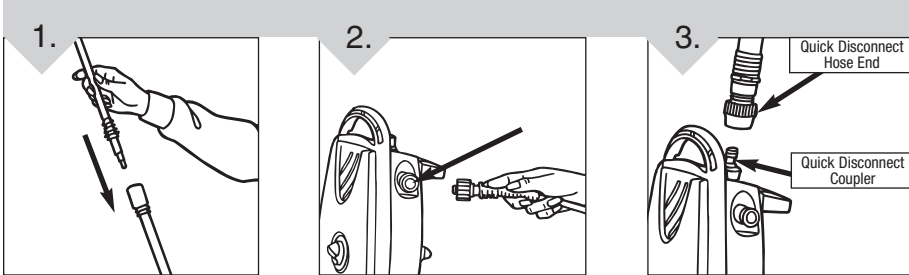

To attach a nozzle to the gun, push inward while turning in a clockwise direction until snapped into place. **CAUTION:** Make sure that the nozzle is firmly fitted to the gun.

Connect high pressure hose to washer and hand tighten.

Screw the Quick Disconnect Coupler to the pressure washer and screw the Quick Disconnect Hose End to the garden hose.

ASSEMBLAGE

- | | |
|--|--|
| 1. Pistolet avec cran de sûreté. | 7. Raccord quick disconnect |
| 2. Unité de réglage de la mousse. | 8. Embout quick disconnect |
| 3. Cordon d'alimentation avec fiche | 9. Lance Turbo |
| 4. Interrupteur MARCHÉ / ARRÊT du moteur | 10. Lance jet éventail - nettoyage général |
| 5. Entrée d'eau avec filtre | 11. Outil de nettoyage de la buse |
| 6. Sortie d'eau | 12. Tuyau haute pression |

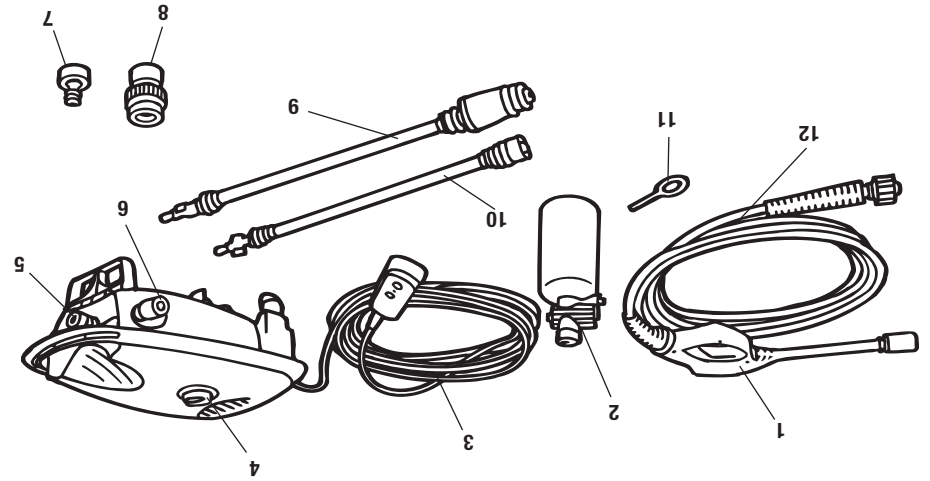

CARACTÉRISTIQUES

ATTENTION : ASSEMBLER ENTièrement AVANT UTILISATION. TOUTE UTILISATION, LE NON RESPECT DE CETTE CONSIGNE PEUT CAUSER L'ENDOMMAGEMENT DE L'APPAREIL. UTILISEZ UNIQUEMENT DES PIÈCES DE LA MARQUE ROYAL®.

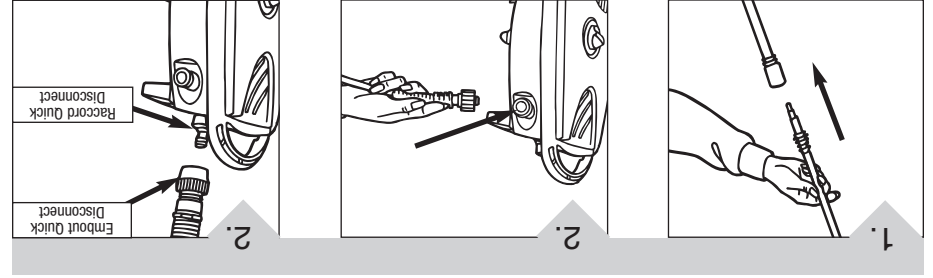

Vissez le raccord Quick Disconnect au nettoyeur haute pression et vissez l'embout Quick Disconnect au tuyau d'arrosage.

Connectez le tuyau haute pression au nettoyeur et serrez-le à la main.

Pour fixer la lance au pistolet, poussez-la vers l'intérieur tout en tournant dans le sens horaire jusqu'à ce qu'elle s'enclenche. **ATTENTION :** Veillez à bien insérer la lance dans le pistolet.

MODE D'EMPLOI

IMPORTANT : LISEZ TOUTES LES INSTRUCTIONS AVANT D'UTILISER L'APPAREIL POUR LA PREMIÈRE FOIS.

AVERTISSEMENT : POUR RÉDUIRE LES RISQUES D'ÉLECTROCUTION, CONSERVEZ TOUTES LES CONNEXIONS SÈCHES ET AU-DESSUS DU SOL. NE TOUCHEZ PAS LA FICHE AVEC LES MAINS MOUILLÉES. N'UTILISEZ PAS LE CORDON S'IL EST ENDOMMAGÉ.

AVERTISSEMENT : IL N'EST PAS RECOMMANDÉ D'UTILISER UNE RALLONGE AVEC CE PRODUIT. VÉRIFIEZ LIRE TOUTES LES INSTRUCTIONS DE MISE À LA TERRE (PAGE 4) AVANT D'UTILISER UNE RALLONGE. LORSQUE VOUS CONFIGUREZ L'APPAREIL POUR UNE UTILISATION HAUTE PRESSION, VEILLEZ À CE QUE LE JET HAUTE PRESSION NE TOUCHE AUCUNE PARTIE DE LA PEAU NON PROTÉGÉE, LES YEUX, OU LES ANIMAUX DE COMPAGNIE. UN TEL CONTACT POURRAIT RÉSULTER EN BLESSURES GRAVES.

AVERTISSEMENT : RISQUE D'INGESTION ET DE BLESSURES PERSONNELLES. NE DIRIGEZ PAS LE JET DE DÉCHARGE VERS DES PERSONNES.

AVERTISSEMENT : TENEZ-VOUS SUR UNE SURFACE STABLE ET SAISISSEZ LE PISTOLET / TUBE FERMEMENT AVEC LES DEUX MAINS. ATTENDEZ-VOUS À UN REBOND DU PISTOLET LORSQU'IL EST ACTIF.

AVERTISSEMENT : DANS LES MODÈLES QUI NE SONT PAS ÉQUIPÉS D'UN DISPOSITIF D'ARRÊT AUTOMATIQUE, NE FAITES PAS FONCTIONNER L'APPAREIL PLUS DE 2 MINUTES AVEC LE PISTOLET FERMÉ POUR NE PAS ENDOMMAGER LES JOINTS.

INSTRUCTIONS DE NETTOYAGE RECOMMANDÉES

1. Dissolvez la saleté sur la surface sèche en appliquant le détergent au moyen du jet éventail.
2. Sur des surfaces verticales, travaillez de bas en haut. Laissez le détergent agir environ 2 minutes sans le laisser sécher.
3. Appliquez le jet haute pression en maintenant la buse à 30 cm au moins de la surface, et en travaillant de bas en haut.
4. Évitez que l'eau de rinçage s'écoule sur les surfaces non lavées.

ATTENTION : LAISSEZ TOUJOURS L'APPAREIL EN POSITION HORIZONTALE.

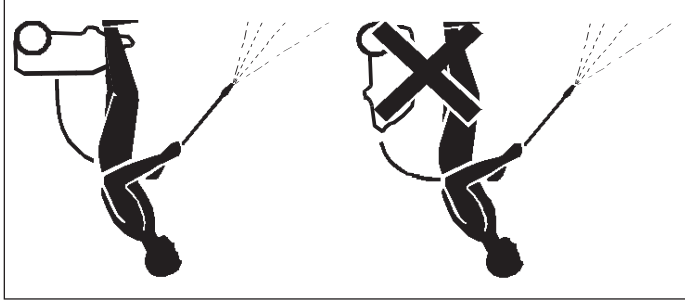

FONCTIONNEMENT

Connectez le tuyau d'arrosage au nettoyeur haute pression en enfonçant l'embout Quick Disconnect dans le raccord.

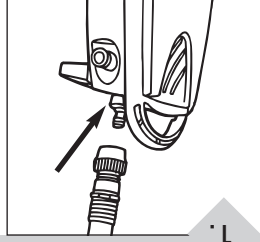

7
Branchez le DFT dans un circuit de 15 ampères, 120 volts. À chaque utilisation, vérifiez le bon fonctionnement du DFT. Appuyez ensuite sur le bouton « RESET ».

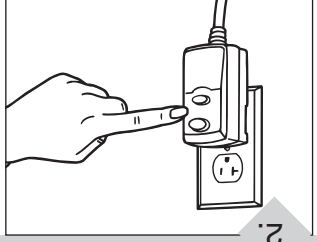

Ouvrez l'alimentation en eau. (Eau froide uniquement.)

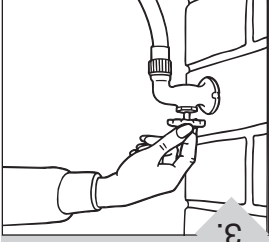

OPERATING INSTRUCTIONS

IMPORTANT: MUST READ ALL OPERATING INSTRUCTIONS PRIOR TO FIRST USE.

WARNING: TO REDUCE THE RISK OF ELECTROCUTION, KEEP ALL CONNECTIONS DRY AND OFF THE GROUND. DO NOT TOUCH PLUG WITH WET HANDS. DO NOT USE IF CORD IS DAMAGED.

WARNING: USE OF AN EXTENSION CORD IS NOT REDCOMMENDED WITH THIS PRODUCT. PLEASE READ GROUNDING INSTRUCTIONS (PAGE 4) BEFORE DECIDING TO USE AN EXTENSION CORD.

WARNING: WHEN USING THE HIGH PRESSURE SETTING, DO NOT ALLOW THE HIGH PRESSURE SPRAY TO COME IN CONTACT WITH UNPROTECTED SKIN, EYES, OR WITH ANY PETS OR ANIMALS. SERIOUS INJURY CAN OCCUR.

WARNING: RISK OF INJECTION OR INJURY TO PERSON. DO NOT DIRECT DISCHARGE STREAM TOWARD PERSONS. **WARNING:** STAND ON A STABLE SURFACE AND GRIP GUN/WAND FIRMLY WITH BOTH HANDS. EXPECT THE GUN TO KICK WHEN TRIGGERED.

WARNING: IN VERSIONS NOT EQUIPPED WITH AUTOMATIC SHUT OFF DEVICE, DO NOT OPERATE THE CLEANER FOR MORE THAN 1-2 MINUTES WITH THE GUN CLOSED AS THIS COULD DAMAGE THE SEALS.

RECOMMENDED CLEANING PROCEDURE:

1. Dissolve dirt by applying detergent with the fan jet to the dry surface.
2. On vertical surfaces, work from the bottom upwards. Leave the detergent to act for 1 to 2 minutes, but do not allow to dry out.
3. Apply the high pressure jet, keeping the nozzle at last 10 in. (30 cm.) from the surface, working from the bottom upwards.
4. Avoid allowing the rinsing water to run on to unwashed surfaces.

CAUTION: ALWAYS KEEP UNIT IN A LEVEL POSITION.

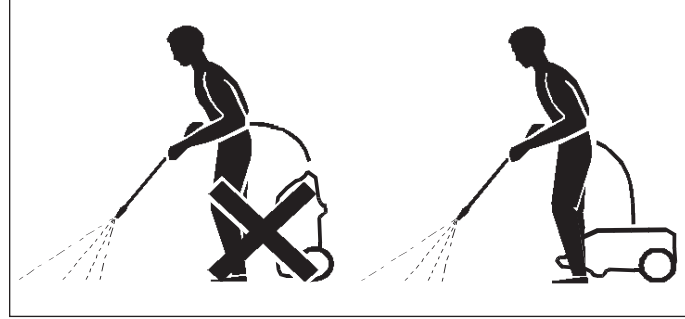

HOW TO OPERATE

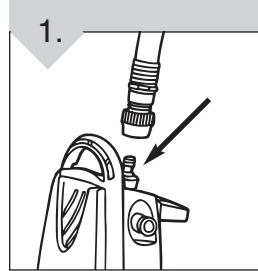

1. Connect garden hose to pressure washer by pressing the Quick Disconnect Hose End into the Quick Disconnect Coupler.

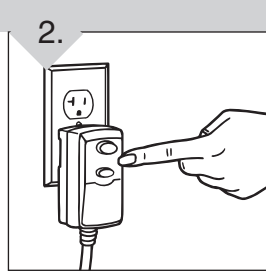

2. Plug GFCI into 120 volt 15 amp circuit. With every use, push "TEST" button to see if GFCI is functioning properly. Then press "RESET" button.

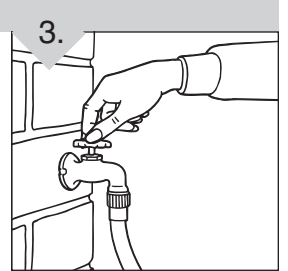

3. Turn on water. (Cold water only.)

HOW TO OPERATE: CONTINUED

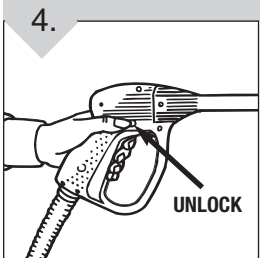

Disengage the safety catch and hold the trigger for a few seconds allowing air to escape until a steady stream of water is apparent.

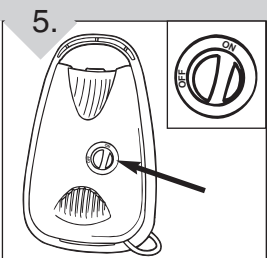

Turn unit to ON position. You will not hear the pump run until you squeeze the trigger.

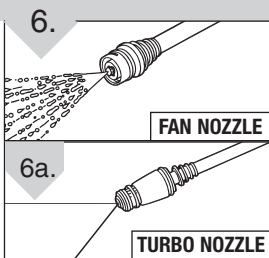

The pressure washer has two separate spray heads for regulating the spray pattern.

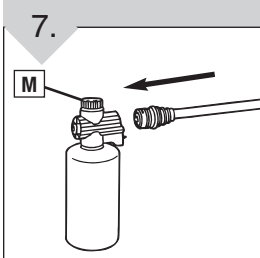

Fill the tank of the foaming unit with detergent and attach to end of nozzle. Adjust the amount of foam dispensed by turning knob (M).

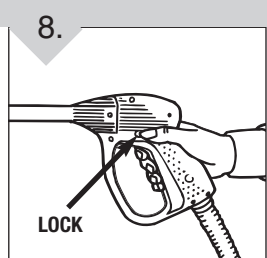

When you are finished, push safety catch until trigger is locked.

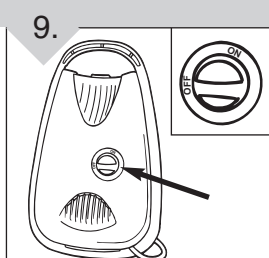

Do not allow washer to run for more than 5 minutes without pulling trigger. Remember to turn unit switch OFF before storage.

FOR AUTOMATIC SHUTOFF VERSIONS ONLY:



On Automatic Shutoff models, with automatic delivery shutoff: when the trigger is released the dynamic pressure shuts the motor off automatically. When the trigger is pressed the pressure drop automatically activates the motor and pressure is formed once again with a slight delay. To ensure correct automatic shutoff operation, the time interval between trigger release and engagement must not be less than 4-5 seconds. To ensure correct use of model automatic shutoff pressure washer, do not leave the machine in automatic stop condition for more than 10 minutes.

SHUTTING DOWN YOUR PRESSURE WASHER:

1. Place the ON/OFF switch in the OFF position.
2. Turn off water supply.

CAUTION: NEVER TURN WATER SUPPLY OFF WHILE PRESSURE WASHER ENGINE IS RUNNING OR DAMAGE TO PUMP WILL RESULT.

3. Pull trigger on spray gun to relieve any water pressure in hose or spray gun.
 - 3a. Depress safety lock on spray gun.
4. Disconnect water supply hose from water inlet.
5. Disconnect high pressure hose from outlet.

1. Mettez l'interrupteur ON / OFF (marche / arrêt) à la position OFF (arrêt).
2. Coupez l'alimentation en eau.
3. Tirez sur la gâchette du pistolet pulvérisateur pour relâcher toute pression d'eau dans le tuyau ou le pistolet pulvérisateur.
- 3a. Relâchez le verrou de sûreté sur le pistolet pulvérisateur.
4. Déconnectez le tuyau d'alimentation de l'arrivée d'eau.
5. Déconnectez le tuyau haute pression de la prise.

POUR ARRÊTER LE NETTOYEUR HAUTE PRESSION :

1. Mettez l'interrupteur ON / OFF (marche / arrêt) à la position OFF (arrêt).
 2. Coupez l'alimentation en eau.
 3. Tirez sur la gâchette du pistolet pulvérisateur pour relâcher toute pression d'eau dans le tuyau ou le pistolet pulvérisateur.
 3a. Relâchez le verrou de sûreté sur le pistolet pulvérisateur.
 4. Déconnectez le tuyau d'alimentation de l'arrivée d'eau.
 5. Déconnectez le tuyau haute pression de la prise.

ATTENTION : NE COUPEZ JAMAIS L'ALIMENTATION EN EAU PENDANT QUE LE NETTOYEUR HAUTE PRESSION EST EN FONCTIONNEMENT CAR CELA ENDOMMAGERAIT LA POMPE.

Tirez sur la gâchette du pistolet pulvérisateur pour relâcher toute pression d'eau dans le tuyau ou le pistolet pulvérisateur.

3a. Relâchez le verrou de sûreté sur le pistolet pulvérisateur.

4. Déconnectez le tuyau d'alimentation de l'arrivée d'eau.

5. Déconnectez le tuyau haute pression de la prise.

Modèles à arrêt automatique, avec arrêt automatique de la pulvérisation : Lorsque la gâchette est relâchée, la pression dynamique coupe le moteur automatiquement. Lorsque la gâchette est appuyée, la pression tombe, active automatiquement le moteur, puis s'accumule de nouveau avec un léger délai. Pour assurer un arrêt automatique correct, l'intervalle entre le moment où la gâchette est relâchée puis engagée de nouveau doit dépasser 5 secondes. Pour assurer une utilisation correcte d'un modèle de nettoyeur haute pression avec arrêt automatique, ne laissez pas l'appareil en position arrêt automatique pendant plus de 10 minutes.

POUR LES MODELES À ARRÊT AUTOMATIQUE UNIQUEMENT :

Remplissez le réservoir de l'unité moussante avec le détergent et fixez-le à l'extrémité de la lance. Réglez la quantité de mousse distribuée en tournant le bouton (M).

Ne laissez pas le nettoyeur en marche plus de 5 minutes sans tirer sur la gâchette. Avant de ranger l'appareil, n'oubliez pas de mettre l'interrupteur en position arrêt.

Lorsque vous avez fini, appuyez sur le loquet de sûreté pour bloquer la gâchette.

Remplissez le réservoir de l'unité moussante avec le détergent et fixez-le à l'extrémité de la lance. Réglez la quantité de mousse distribuée en tournant le bouton (M).

Lorsque vous avez fini, appuyez sur le loquet de sûreté pour bloquer la gâchette.

Ne laissez pas le nettoyeur en marche plus de 5 minutes sans tirer sur la gâchette. Avant de ranger l'appareil, n'oubliez pas de mettre l'interrupteur en position arrêt.

Lorsque vous avez fini, appuyez sur le loquet de sûreté pour bloquer la gâchette.

Débloquez le cran de sûreté et tenez la gâchette pendant quelques secondes pour permettre à l'air de s'échapper jusqu'à obtenir un débit d'eau régulier.

Mettez l'appareil en position MARCHÉ (ON). Vous entendrez la pompe fonctionner lorsque vous appuyez sur la gâchette.

Le nettoyeur haute pression est équipé de deux bacs à jets pour régler la pulvérisation.

Mettez l'appareil en position MARCHÉ (ON). Vous entendrez la pompe fonctionner lorsque vous appuyez sur la gâchette.

Débloquez le cran de sûreté et tenez la gâchette pendant quelques secondes pour permettre à l'air de s'échapper jusqu'à obtenir un débit d'eau régulier.

Mettez l'appareil en position MARCHÉ (ON). Vous entendrez la pompe fonctionner lorsque vous appuyez sur la gâchette.

Le nettoyeur haute pression est équipé de deux bacs à jets pour régler la pulvérisation.

Mettez l'appareil en position MARCHÉ (ON). Vous entendrez la pompe fonctionner lorsque vous appuyez sur la gâchette.

FONCTIONNEMENT : SUITE

1. Veillez avant tout à arrêter l'appareil, à déconnecter le tuyau d'alimentation en eau et à relâcher la pression du pistolet. Ne déconnectez pas le tuyau haute pression ou le pistolet.
2. Basculez l'appareil avec le raccord d'entrée d'eau positionné vers le haut et faites tourner le moteur. Pendant que le moteur tourne, versez environ 1/4 tasse (62 ml) d'antigel R.V. non toxique dans le raccord de plastique à l'endroit où est fixé le tuyau. Laissez l'appareil en marche pendant quelques secondes.
4. Arrêtez l'appareil et tirez sur la gâchette du pistolet pour relâcher toute pression présente dans le tuyau et le pistolet. Après avoir enlevé le tuyau haute pression, redémarez l'appareil pour dégager toute eau présente dans la pompe.

AJOUTER L'ANTIGEL COMME INDICÉ CI-DESSOUS :

4. Si l'appareil doit être rangé par temps de gel, un antigel R.V. peut être utilisé pour l'empêcher de geler et ranger l'appareil.
3. Mettez l'appareil en position ARRÊT. Déconnectez le tuyau haute pression de l'appareil. Laissez le tuyau connecté au tube pour le protéger d'un écoulement accidentel. Tirez sur la gâchette pour drainer l'eau du tube et du tuyau, et rangez l'appareil.
2. Redémarez l'appareil, et faites-le fonctionner jusqu'à ce que la buse ne pulvérise plus d'eau. (pendant environ 30 secondes)
1. Arrêtez le nettoyeur haute pression, déconnectez le tuyau d'arrosage, et tirez sur la gâchette de la poignée pour évacuer la pression du tuyau d'arrivée.

VIDangez LE PLUS D'EAU POSSIBLE DE LA MANIÈRE SUIVANTE :

Ce nettoyeur haute pression doit être rangé à l'abri du gel. Ne rangez pas l'appareil à l'extérieur ou dans une zone où les températures sont inférieures à 0 °C (32 °F). Cela peut gravement endommager l'appareil. Avant de ranger l'appareil suivez les instructions suivantes. Suivez les instructions de la page 8 pour arrêter l'appareil.

RANGEMENT DU NETTOYEUR HAUTE PRESSION

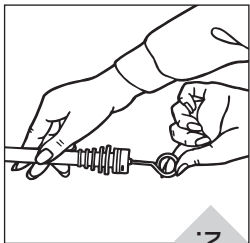

2.

Nettoyez la buse avec l'outil fourni. Enlevez toute saleté de la buse et frottez cette dernière.

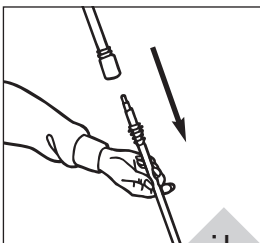

1.

Détachez la lance du pistolet.

NETTOYAGE DE LA BUSE

AVERTISSEMENT : TUYAU HAUTE PRESSION. DES TUYAUX HAUTE PRESSION ENDOMMAGÉS PEUVENT ÉCLATER ET CRÉER UNE SITUATION POTENTIELLEMENT DANGÉREUSE. LES TUYAUX HAUTE PRESSION NE DOIVENT JAMAIS ÊTRE ENROULÉS, ÉCRASÉS, TORDUS OU ENDOMMAGÉS. SI CELA SE PRODUIT REMPLACEZ LE TUYAU HAUTE PRESSION.

3. **GRAISSAGE :** Aucun graissage de la pompe n'est requis.
4. Si la pression reste élevée, répétez les étapes 1 et 2.
3. Purgez le tube de bas en haut avec de l'eau ou de l'air comprimé.
2. Nettoyez la buse au moyen de l'outil de nettoyage. (voir illustrations 1 et 2 ci-dessous) du pistolet.
1. Débranchez l'appareil, tirez sur la gâchette de la poignée du pistolet pour relâcher la pression, enlevez le tube peut provoquer une surpression du nettoyeur. Si cela se produit, arrêtez le nettoyeur et débranchez-le.
2. **BUSE OBSTRUÉE :** Une buse obstruée peut causer une pression de fonctionnement trop élevée qui à son tour peut provoquer une surpression du nettoyeur. Si cela se produit, arrêtez le nettoyeur et débranchez-le.
1. **FILTRE À EAU :** Vérifiez le filtre à eau avant de connecter l'alimentation en eau. Si le filtre à eau est sale, nettoyez-le.

AVERTISSEMENT : AVANT D'EFFECTUER TOUT ENTRETIEN, DÉCONNECTEZ TOUJOURS LA FICHE DE LA SOURCE D'ALIMENTATION ÉLECTRIQUE.

ENTRETIEN GÉNÉRAL

GENERAL MAINTENANCE

WARNING: ALWAYS DISCONNECT THE PLUG FROM THE ELECTRICAL SUPPLY BEFORE ANY MAINTENANCE IS STARTED.

1. **WATER FILTER:** Inspect the water filter before attaching water supply. Clean water filter if dirty.
2. **NOZZLE CLOGGED:** A clogged nozzle will cause the operating pressure to be too high causing the pressure washer to surge. If this happens turn unit off and unplug pressure washer:
 1. Unplug power supply, pull trigger on gun handle to relieve pressure, remove wand assembly from gun assembly.
 2. Clean the nozzle with the nozzle cleaning kit. (See Diagrams 1 & 2 below).
 3. Flush wand assembly backwards with water or compressed air.
 4. If pressure is still too high, repeat steps 1-2.
3. **LUBRICATION:** No lubrication is required for this pump.

WARNING: HIGH PRESSURE HOSE. DAMAGED HIGH PRESSURE HOSES CAN BURST AND CAN CAUSE A POTENTIALLY HAZARDOUS SITUATION. HIGH PRESSURE HOSES SHOULD NOT BE KINKED, CRUSHED, TWISTED, OR DAMAGED IN ANY WAY. REPLACE THE HIGH PRESSURE HOSE SHOULD THIS OCCUR.

TO CLEAN NOZZLE

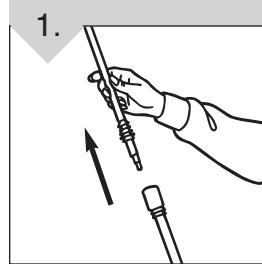

1.

Detach the nozzle from the gun.

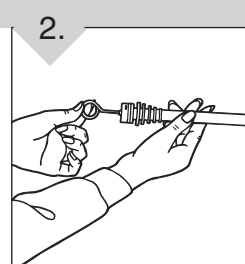

2.

Clean the nozzle with the tool provided. Remove any dirt from the nozzle and rinse.

STORING POWER WASHER

This pressure washer should be stored in such a way to protect it from freezing. Do not store this unit outdoors or in an area where temperatures will fall below 32°F. This can cause extensive damage to this unit. Before storing, consider the following steps. Follow shutting down instructions on Page 8.

DRAIN AS MUCH WATER AS POSSIBLE AS FOLLOWS:

1. Stop the pressure washer, detach the water hose, and pull the trigger on the spray handle to release the pressure in the inlet hose.
2. Restart the unit, pull the trigger, and run until water no longer sprays out of the nozzle. (Approximately 30 seconds)
3. Turn unit to OFF position. Detach high pressure hose from unit. Leave hose attached to wand to protect it against accidental dropping. Pull trigger to drain water from wand and hose, and place assembly in storage.
4. If unit has to be stored under freezing conditions a non-toxic R.V. anti-freeze can be used to protect from freezing.

ADD ANTI-FREEZE AS FOLLOWS:

1. Be sure the unit is turned off, the water supply hose is disconnected, and pressure has been relieved from the gun. Do not disconnect the high pressure hose or gun.
2. Tip the unit on end with the water inlet fitting pointing upward, and start the motor.
3. Pour for approx. 1/4 cup of non-toxic R.V. anti-freeze down the plastic fitting where the water hose attaches while the motor is running. Let unit run for a few seconds.
4. Turn the unit off and pull the trigger on the gun to relieve any pressure from the hose and gun.
5. After removing the high pressure hose, restart the unit to displace any water remaining in the pump.

TROUBLESHOOTING GUIDE

WARNING: TO REDUCE RISK OF PERSONAL INJURY - UNPLUG BEFORE SERVICING

PROBLEM	POSSIBLE REASON	POSSIBLE SOLUTION
The pump does not operate at the prescribed pressure	1. Nozzle worn.	1. Replace nozzle.
	2. Water filter dirty.	2. Clean filter.
	3. Water supply pressure low.	3. Turn on water supply tap fully.
	4. Air being sucked into the system.	4. Check that hose fittings are tight.
	5. Air in pump.	5. Switch off the power washer and operate the gun until a steady flow of water is obtained. Then switch power washer back on.
	6. Adjustable nozzle positioned wrongly.	6. Pull adjustable nozzle back (+).
Sudden changes in pump pressure	1. Water suction from external tank.	1. Connect power washer to main water supply.
	2. Water temperature too high.	2. Reduce temperature - cold water only.
	3. Nozzle clogged.	3. Disconnect power supply, discharge pressure and clean with tool provided.
The motor buzzes but fails to start	1. Supply voltage below required minimum.	1. Check the voltage of the main supply line.
	2. Voltage loss due to use of an extension cable of inadequate cross-section or excessive length.	2. Consult instructions regarding extension cables.
	3. High pressure washer in disuse for long time.	3. Please contact 1-800-321-1134 for service instructions.
	4. Problems with Automatic Shutoff device.**	4. Please contact 1-800-321-1134 for service instructions.
Motor does not start	1. No electrical power.	1. Check that the plug is firmly in the socket and that main power is present.
	2. Problems with Automatic Shutoff device.**	2. Please contact 1-800-321-1134 for service instructions.
Water leakage	1. Worn seals.	1. Have seals replaced by an authorized service center.
Excess noise	1. Water temperature too high.	1. Reduce temperature - cold water only.
Oil leaks	1. Worn seals.	1. Have seals replaced by an authorized service center.
**Motor starts even though the trigger is released	1. High pressure system or pump hydraulic circuit not watertight.	1. Please contact 1-800-321-1134 for service instructions.
**No water when lever is operated (when supply hose is connected)	1. Nozzle clogged.	1. Disconnect power supply, discharge pressure and clean with tool provided.
Power cable damaged		Please contact 1-800-321-1134 for service instructions.

** Automatic Shutoff Models Only

**ANY OTHER SERVICING SHOULD BE DONE BY AN AUTHORIZED SERVICE REPRESENTATIVE
CUSTOMER SERVICE (1-800-321-1134)**

Costs of any transportation to and from any place of repair are to be paid by the owner. The service parts used in this unit are easily replaced and readily available from Royal Appliance. Always identify your cleaner by the model number and manufacturing code when requesting information or ordering replacement parts. (The model number appears on the bottom of the cleaner.)

AVERTISSEMENT : POUR RÉDUIRE LE RISQUE DE SE BLESSER, DÉBRANCHER L'ASPIRATEUR AVANT LE SERVICE

GUIDE DE DÉPANNAGE

PROBLÈME	CAUSE POSSIBLE	SOLUTION POSSIBLE
La pompe ne fonctionne pas à la pression prévue	1. La buse est usée. 2. Le filtre à eau est sale. 3. La pression d'alimentation en eau est faible. 4. L'air est aspiré dans le système. 5. Il y a de l'air dans la pompe. 6. La position de la buse réglable est incorrecte.	1. Remplacez la buse. 2. Nettoyez le filtre. 3. Tournez à fond le robinet d'alimentation en eau. 4. Assurez-vous que les raccords du tuyau sont serrés. 5. Arrêtez le nettoyeur haute pression et faites fonctionner le pistolet de manière à obtenir un débit régulier d'eau. Puis redémarrez le nettoyeur haute pression. 6. Tirez la buse réglable en arrière.(+).
La pression de la pompe varie soudainement.	1. L'eau est aspirée par le réservoir externe. 2. La température de l'eau est trop élevée. 3. La buse est obstruée.	1. Connectez le nettoyeur haute pression à la source principale d'alimentation en eau. 2. Baissez la température - eau froide uniquement. 3. Déconnectez de la source d'alimentation principale, évacuez la pression et nettoyez au moyen de l'outil fourni.
Le moteur bourdonne mais ne démarre pas.	1. La tension d'alimentation est inférieure au minimum requis. 2. Baisse de tension causée par un câble de prolongement de diamètre insuffisant ou trop long. 3. Le nettoyeur haute pression n'a pas été utilisé depuis longtemps. 4. Il y a des problèmes avec le dispositif arrêt automatique.**	1. Vérifiez la tension de la ligne d'alimentation principale. 2. Consultez les instructions sur les câbles de prolongement. 3. Veuillez contacter le 1-800-321-1134 pour les instructions concernant les réparations. 4. Veuillez contacter le 1-800-321-1134 pour les instructions concernant les réparations.
Le moteur ne démarre pas.	1. Il n'y a pas d'alimentation. 2. Il y a des problèmes avec le dispositif arrêt automatique.**	1. Vérifiez que la fiche est bien enfoncée dans la prise et que l'alimentation fonctionne. 2. Veuillez contacter le 1-800-321-1134 pour les instructions concernant les réparations.
Il y a une fuite d'eau.	1. Les joints sont usés.	1. Demandez à un centre de réparation agréé de remplacer les joints.
L'appareil est trop bruyant.	1. La température de l'eau est trop élevée.	1. Baissez la température - eau froide uniquement.
Il y a une fuite d'huile.	1. Les joints sont usés.	1. Demandez à un centre de réparation agréé de remplacer les joints.
**Le moteur démarre alors que la gâchette est relâchée	1. Le circuit haute pression ou la pompe hydraulique n'est pas étanche.	1. Veuillez contacter le 1-800-321-1134 pour les instructions concernant les réparations.
**Il n'y a pas d'eau lorsque le tuyau d'alimentation est connecté)	1. La buse est obstruée.	1. Déconnectez de la source d'alimentation, évacuez la pression et nettoyez au moyen de l'outil fourni.
Le cordon d'alimentation est abîmé.		Veuillez contacter le 1-800-321-1134 pour les instructions concernant les réparations.

**TOUT AUTRE ENTRETIEN DOIT ÊTRE EFFECTUÉ PAR UN REPRÉSENTANT AUTORISÉ
SERVICE À LA CLIENTÈLE : (1-800-321-1134)**

** Modèles à arrêt automatique uniquement.

Les coûts de transport aller-retour à partir de l'endroit où sont effectuées les réparations doivent être défrayés par le propriétaire de l'appareil. Les pièces réparables utilisées dans cet appareil peuvent facilement être remplacées et sont disponibles auprès de Royal Appliance. Identifiez toujours l'aspirateur par le numéro du modèle et le code de fabrication lorsque vous demandez des informations. Le numéro de modèle figure au bas de l'appareil.



MANUAL DEL PROPIETARIO
Instrucciones de Funcionamiento
y Servicio

- Por favor lea estas instrucciones con cuidado antes de usar su lavadora a presión.
- Permítanos ayudarle a ensamblar su lavadora a presión o a contestar sus preguntas, llame al:

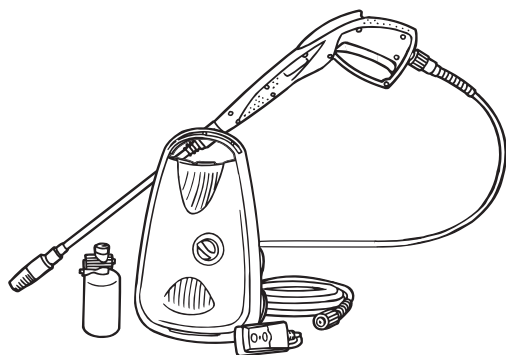

1-800-321-1134
(EE.UU. y Canadá)
www.dirtdeviloutdoor.com

Registro de Garantía

- En línea en:
www.dirtdevil.com
- Dirección: Royal Appliance Mfg.
7005 Cochran Rd.
Glenwillow, Ohio 44139

⚠ ADVERTENCIA:

El ensamble de la lavadora a presión puede incluir partes pequeñas. Las partes pequeñas pueden presentar riesgo de ahogamiento.

Para tener una referencia rápida, anote por favor la información de su lavadora a presión más abajo.

No. de Modelo: _____
Código del Fabricante: _____
(El código del fabricante aparece en la parte posterior e inferior de la lavadora a presión).

GUIA DE SOLUCIÓN DE PROBLEMAS

ADVERTENCIA: PARA REDUCIR EL RIESGO DE LESIONES PERSONALES, DESCONECTE ANTES DE DAR SERVICIO

PROBLEMA	POSIBLE CAUSA	SOLUCIÓN POSIBLE
La bomba no funciona a la presión indicada	<ol style="list-style-type: none"> 1. Boquilla desgastada. 2. Está sucio el filtro de agua. 3. Baja presión del suministro de agua. 4. Está entrando aire dentro del sistema. 5. Aire en la bomba. 6. La boquilla ajustable está en la posición equivocada. 	<ol style="list-style-type: none"> 1. Vuelva a colocar la boquilla. 2. Limpie el filtro. 3. Abra completamente la llave de suministro de agua. 4. Verifique que los accesorios de la manguera estén apretados. 5. Apague la lavadora a presión y haga funcionar la pistola hasta que el flujo de agua sea continuo. Luego, encienda nuevamente la lavadora a presión. 6. Tire de la boquilla ajustable hacia atrás (+).
Cambios súbitos en la presión de la bomba	<ol style="list-style-type: none"> 1. Succión de agua del tanque externo. 2. La temperatura del agua es demasiado alta. 3. Boquilla tapada. 	<ol style="list-style-type: none"> 1. Conecte la lavadora a presión al suministro principal de agua. 2. Reduzca la temperatura - agua fría solamente. 3. Desconecte la fuente de energía, libere la presión y limpie con el accesorio incluido.
El motor zumba pero no arranca	<ol style="list-style-type: none"> 1. El voltaje suministrado está por debajo del mínimo requerido. 2. La pérdida de voltaje se debe al uso de un cable de extensión de diámetro inadecuado o excesivamente largo. 3. La lavadora a alta presión no se ha usado por un tiempo prolongado. 4. Problemas con el sistema de paro total (apagado automático).** 	<ol style="list-style-type: none"> 1. Verifique el voltaje de la línea principal de suministro. 2. Consulte las instrucciones relativas a cables de extensión. 3. Llame al 1-800-321-1134 para obtener información de servicio. 4. Llame al 1-800-321-1134 para obtener información de servicio.
El motor no arranca	<ol style="list-style-type: none"> 1. No hay energía eléctrica. 2. Problemas con el sistema de paro total (apagado automático).** 	<ol style="list-style-type: none"> 1. Verifique que la clavija esté bien ajustada en la toma de corriente y que existe suministro eléctrico principal. 2. Llame al 1-800-321-1134 para obtener información de servicio.
Fuga de agua	<ol style="list-style-type: none"> 1. Sellos desgastados. 	<ol style="list-style-type: none"> 1. Los sellos deben ser reemplazados en un centro de servicio autorizado.
Ruido excesivo	<ol style="list-style-type: none"> 1. La temperatura del agua es demasiado alta. 	<ol style="list-style-type: none"> 1. Reduzca la temperatura - agua fría solamente.
Fugas de aceite	<ol style="list-style-type: none"> 1. Sellos desgastados. 	<ol style="list-style-type: none"> 1. Los sellos deben ser reemplazados en un centro de servicio autorizado.
**El motor arranca aún cuando el activador está suelto	<ol style="list-style-type: none"> 1. El sistema de alta presión o el circuito hidráulico de la bomba no están herméticos. 	<ol style="list-style-type: none"> 1. Llame al 1-800-321-1134 para obtener información de servicio.
**No sale agua cuando se mueve la palanca (cuando está conectada la manguera de suministro)	<ol style="list-style-type: none"> 1. Boquilla tapada. 	<ol style="list-style-type: none"> 1. Desconecte la fuente de energía, libere la presión y limpie con el accesorio incluido.
Cable eléctrico dañado		Llame al 1-800-321-1134 para obtener información de servicio.

** Modelos de apagado automático solamente

**CUALQUIER OTRO SERVICIO DEBE SER REALIZADO POR UN REPRESENTANTE AUTORIZADO DE SERVICIO
SERVICIO AL CLIENTE (1-800-321-1134)**

Los costos de transporte hacia y desde el sitio de reparación serán pagados por el propietario. Las partes de repuesto utilizadas en esta unidad son de reemplazo fácil y están disponibles a través de Royal Appliance. Siempre identifique su aspiradora por medio del número de modelo y el código de fabricación cuando pida información u ordene partes de repuesto. (El número de modelo aparece en la parte posterior de la aspiradora).

MANTENIMIENTO GENERAL

ADVERTENCIA: DESCONECTE SIEMPRE LA CLAVIJA DE LA FUENTE DE ELECTRICIDAD ANTES DE COMENZAR A DAR MANTENIMIENTO.

1. **FILTRO DE AGUA:** Inspeccione el filtro de agua antes de conectar el suministro de agua. Limpie el filtro de agua si está sucio.
2. **BOQUILLA TAPADA:** Una boquilla tapada ocasionará que la presión de funcionamiento sea demasiado alta, provocando tensión excesiva en la lavadora a presión. Si llegara a ocurrir, apague y desconecte la lavadora a presión:
 1. Desconecte la fuente de energía, tire del activador del asa de la pistola para liberar la presión, quite la lanza del conjunto de la pistola.
 2. Limpie la boquilla con el juego de limpieza para la boquilla. (Vea los diagramas 1 y 2 más abajo).
 3. Enjuague el conjunto de la lanza con agua o aire comprimido, en sentido inverso al flujo normal.
 4. Si la presión aún es demasiado alta, repita los pasos 1 y 2.
3. **LUBRICACIÓN:** Esta bomba no necesita lubricarse.

ADVERTENCIA: MANGUERA DE ALTA PRESIÓN. LAS MANGUERAS DE ALTA PRESIÓN DAÑADAS PUEDEN REVENTAR Y PROVOCAR UNA SITUACIÓN POTENCIALMENTE PELIGROSA. LAS MANGUERAS DE ALTA PRESIÓN NO DEBEN DOBLARSE, APLASTARSE, TORCERSE O DAÑARSE DE NINGUNA MANERA. SI OCURRIERA UN DAÑO, REEMPLACE LA MANGUERA DE ALTA PRESIÓN.

LIMPIEZA DE LA BOQUILLA

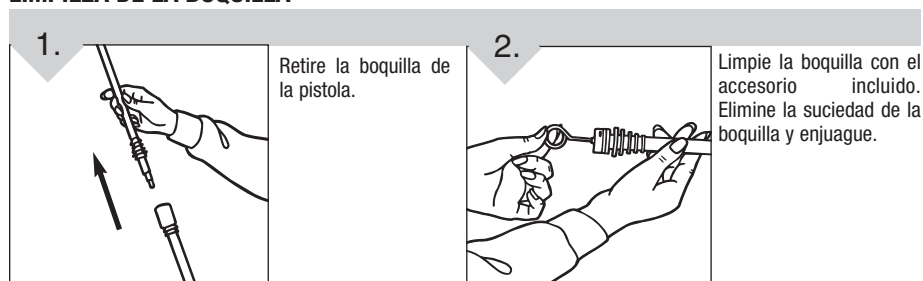

CÓMO GUARDAR LA LAVADORA A PRESIÓN

Esta lavadora a presión debe guardarse para protegerla del congelamiento. No guarde esta unidad en exteriores o en un área en la cual la temperatura caiga por debajo de 0° C (32° F). Esto pudiera provocar daños extensos a la unidad. Antes de guardarla, tenga en cuenta los pasos siguientes. Siga las instrucciones de apagado de la página 8.

DRENE LA MAYOR CANTIDAD POSIBLE DE AGUA DE LA MANERA SIGUIENTE:

1. Pare la lavadora a presión, retire la manguera de agua y tire del activador del asa de rociado para liberar la presión en la manguera de entrada.
2. Vuelva a arrancar la unidad, tire del activador y hágala funcionar hasta que ya no salga agua por la boquilla. (30 segundos aproximadamente.)
3. Apague la unidad. Retire la manguera de alta presión de la unidad. Deje la manguera conectada a la lanza para protegerla contra caídas accidentales. Tire del activador para drenar el agua de la lanza y la manguera y coloque el ensamble en el lugar de almacenamiento.
4. Si la unidad debe ser guardada en temperaturas de congelamiento, puede usar un anticongelante, no tóxico de vehículos recreativos (R.V.) para evitar que se congele.

AREGUE EL ANTICONGELANTE DE LA MANERA SIGUIENTE:

1. Asegúrese que la unidad está apagada, la manguera de agua está desconectada y se ha liberado la presión de la pistola. No desconecte la manguera de alta presión o la pistola.
2. Incline la unidad con el extremo del accesorio de entrada de agua mirando hacia arriba y arranque el motor.
3. Vierta aprox. 1/4 de taza de anticongelante, no tóxico, para vehículos recreativos (R.V.) por el accesorio de plástico en donde se conecta la manguera de agua, mientras el motor está funcionando. Deje funcionar la unidad durante unos cuantos segundos.
4. Apague la unidad y tire del activador de la pistola para liberar la presión de la manguera y la pistola.
5. Después de retirar la manguera de alta presión, vuelva a arrancar la unidad para extraer el agua restante de la bomba.

ESTA LAVADORA A PRESIÓN ESTÁ DISEÑADA PARA USO DOMÉSTICO EN EXTERIORES SOLAMENTE.

INSTRUCCIONES DE SEGURIDAD IMPORTANTES

Cuando use un electrodoméstico se deben seguir precauciones básicas, incluyendo las siguientes:

- **LEA TODAS LAS INSTRUCCIONES ANTES DE USAR EL APARATO.**
- **NO LO APUNTE A LA PIEL, A SÍ MISMO O A OTRAS PERSONAS.**
- **PARA REDUCIR EL RIESGO DE LESIONES, SE NECESITA UNA ESTRECHA SUPERVISIÓN CUANDO SE UTILIZA UN PRODUCTO CERCA DE LOS NIÑOS.**
- **APRENDA A PARAR EL PRODUCTO Y LIBERAR RÁPIDAMENTE LAS PRESIONES. FAMILIARÍCESE TOTALMENTE CON LOS CONTROLES.**
- **MANTÉNGASE ALERTA – VIGILE LO QUE HACE.**
- **NO OPERE EL PRODUCTO CUANDO ESTÉ CANSADO O BAJO LOS EFECTOS DEL ALCOHOL O DROGAS.**
- **MANTENGA A TODAS LAS PERSONAS FUERA DEL ÁREA DE OPERACIÓN.**
- **NO SE ESTIRE DEMASIADO NI SE PARE SOBRE UNA SUPERFICIE INESTABLE. APÓYESE BIEN CON LOS PIES Y CONSERVE EL EQUILIBRIO EN TODO MOMENTO.**
- **CUMPLA CON LAS INSTRUCCIONES DE MANTENIMIENTO ESPECIFICADAS EN EL MANUAL.**
- **ESTE PRODUCTO CUENTA CON UN INTERRUPTOR DE CIRCUITO DE FALLOS DE CONEXIÓN A TIERRA INCORPORADO EN LA CLAVIJA DEL CORDÓN ELÉCTRICO. SI NECESITA REEMPLAZAR LA CLAVIJA, USE SOLAMENTE PARTES DE REPUESTO IDÉNTICAS.**
- **PRUEBE EL FUNCIONAMIENTO APROPIADO DEL GFCI ANTES DE CADA USO.**
- **ADVERTENCIA: RIESGO DE INYECCIÓN O LESIÓN – NO APUNTE EL CHORRO DE DESCARGA HACIA LAS PERSONAS.**
- **ADVERTENCIA: LOS CORDONES, ALAMBRES Y/O CABLES SUMINISTRADOS CON ESTE PRODUCTO CONTIENEN PRODUCTOS QUÍMICOS QUE INCLUYEN PLOMO O COMPUESTOS DE PLOMO ACERCA DE LOS CUALES SE HA SABIDO EN EL ESTADO DE CALIFORNIA, PRODUCEN CÁNCER, DEFECTOS DE NACIMIENTO U OTROS DAÑOS REPRODUCTIVOS. LÁVESE LAS MANOS DESPUÉS DE SU USO.**

ADVERTENCIA: PARA REDUCIR EL RIESGO DE INCENDIO, CHOQUE ELÉCTRICO O LESIONES:

- No deje solo el aparato cuando esté conectado. Desconéctelo de la toma de corriente cuando no lo use y antes de darle servicio.
- No apunte el chorro de agua hacia las personas o animales.
- No permita que la aspiradora se use como juguete. Ponga mucha atención cuando la use un niño o cerca de niños.
- Úsela solamente como se indica en este manual. Use solamente los accesorios recomendados por el fabricante.
- No la utilice con el cordón eléctrico o la clavija dañados. Si el aparato no trabaja como debiera, se ha caído, dañado, dejado en exteriores o caído en agua, llame al 1-800-321-1134 para obtener información de servicio.

- No tire ni lo transporte tomándole del cordón eléctrico, no utilice el cordón eléctrico como asa, no cierre la puerta sobre el cordón eléctrico, ni tire del mismo alrededor de esquinas o rebordes agudos. No pase el aparato sobre el cordón eléctrico. Mantenga el cordón eléctrico lejos de superficies calientes.
- No lo desconecte tirando del cordón eléctrico. Para desconectarlo, tome la clavija, no el cordón eléctrico.
- No tome la clavija o el aparato con las manos mojadas.
- No coloque objetos en las aberturas. No lo use con una abertura bloqueada; manténgalo libre de polvo, pelusa, pelo y cualquier cosa que pueda reducir el flujo de aire.
- Mantenga lejos de las aperturas y partes móviles, el pelo, ropa suelta, dedos y todas las partes del cuerpo.
- No lo use sin tener en su sitio el filtro de agua.
- Apague todos los controles antes de desconectar.
- No lo use para rociar líquidos inflamables o combustibles, tales como gasolina, ni lo use en áreas donde éstos pudieran estar presentes.
- Con esta lavadora a presión use únicamente una extensión eléctrica aprobada.
- Usar el voltaje inapropiado puede resultar en daño al motor y posibles lesiones al usuario. El voltaje apropiado está listado en la placa de la aspiradora.
- Use únicamente los accesorios y mangueras recomendadas por el fabricante. Use la lavadora a presión únicamente como se describe en este manual.
- No use la lavadora con líquidos inflamables o tóxicos, o cualquier producto que no sea compatible con el funcionamiento correcto de la lavadora a presión.
- No dirija el chorro de agua hacia la misma unidad, las partes eléctricas o hacia otro equipo eléctrico.
- No permita que los niños o las personas ineptas usen la lavadora a presión.
- No toque la clavija y / o la toma de corriente con las manos mojadas.
- No use la lavadora a presión si la manguera de alta presión está dañada.
- No atore el activador en la posición de funcionamiento.
- Verifique que las placas de datos estén fijadas en la lavadora, si no es así, infórmelo al distribuidor. Las lavadoras a presión sin estas placas no deben usarse debido a que no se pueden identificar y son potencialmente peligrosas.
- No altere el diámetro original de la cabeza de rociado de la boquilla.
- No deje la lavadora a presión funcionando sola.
- La alta presión puede provocar que los materiales reboten en las superficies; por lo tanto deben usarse anteojos de seguridad y ropa protectora.
- Antes de oprimir el activador, sujete firmemente la pistola para contrarrestar el retroceso.
- El servicio de mantenimiento y / o reparación de los componentes eléctricos debe ser realizado por personal calificado.
- DESCARGUE la presión residual antes de desconectar la manguera de limpieza.
- Antes de usar la lavadora a presión, VERIFIQUE en todas las ocasiones que los tornillos estén completamente apretados y que no haya partes rotas o desgastadas.
- Use únicamente detergentes que no corroan los materiales de recubrimiento de la manguera de alta presión / cable eléctrico. No debe usarse con limpiadores con base de cloro.
- Asegúrese que todas las personas o animales se mantengan a una distancia mínima de 15 m (16 yardas).

GUARDE ESTAS INSTRUCCIONES

CÓMO FUNCIONA: CONTINUACIÓN

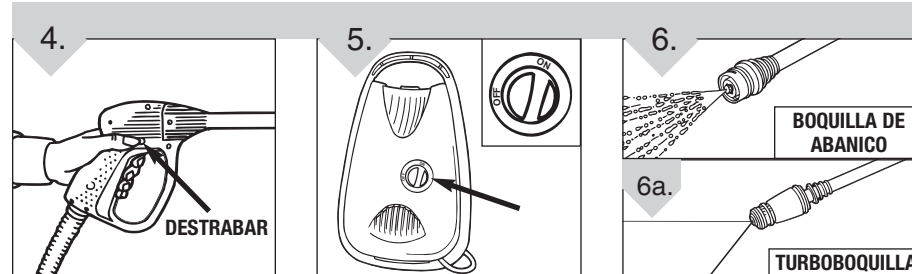

4. Suelte el pasador de seguridad y oprima el activador durante unos cuantos minutos para permitir que salga el aire hasta que aparezca un flujo continuo de agua.

5. Encienda la unidad. No podrá escuchar a la bomba funcionar hasta que apriete el activador.

6. La lavadora a presión tiene dos cabezas de rociado separadas para regular la forma de rociado.

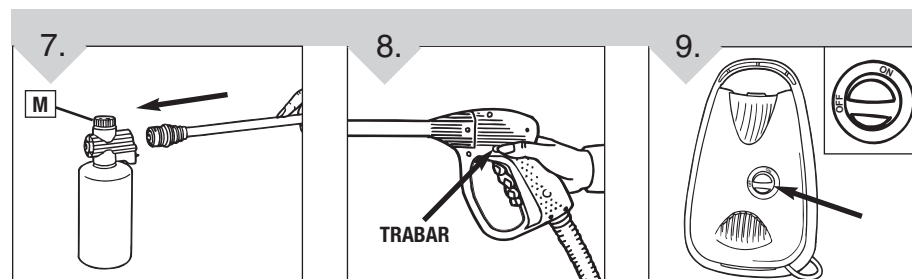

7. Llene el tanque de la unidad de espumado con detergente y ajústelo al extremo de la boquilla. Ajuste la cantidad de espuma que sale al girar la perilla (M).

8. Cuando termine, empuje el pasador hasta que el activador esté asegurado.

9. No permita que la lavadora funcione durante más de 5 minutos sin jalar el activador. Recuerde apagar el interruptor de la unidad antes de guardar la lavadora.

PARA LOS MODELOS CON APAGADO AUTOMÁTICO SOLAMENTE:



10. En los modelos con apagado automático, con lanzamiento de apagado automático: cuando se suelta el disparador la presión dinámica apaga automáticamente el motor. Cuando se oprime el activador, la caída de presión activa automáticamente el motor y nuevamente se acumula presión con un pequeño retraso. Para asegurar un funcionamiento correcto del apagado automático, el lapso entre la liberación del activador y su accionamiento no debe ser menor de 4 a 5 segundos. Para garantizar el uso correcto de la lavadora a presión de modelo de apagado automático, no deje esta máquina en posición de paro automático durante más de 10 minutos.

APAGADO DE LA LAVADORA A PRESIÓN:

1. Coloque el interruptor de ENCENDIDO / APAGADO en la posición de APAGADO (OFF).
2. Cierre la llave de agua.

PRECAUCIÓN: NUNCA DEBERÁ CERRAR LA LLAVE DE AGUA MIENTRAS EL MOTOR DE LA LAVADORA A PRESIÓN ESTÁ FUNCIONANDO, YA QUE PODRÍA PROVOCAR DAÑO A LA BOMBA.

3. Tire del activador de la pistola de rociado para liberar la presión de agua acumulada en la manguera o pistola.
 - 3a. Oprima el pasador de seguridad de la pistola de rociado hacia abajo.
4. Desconecte la manguera de suministro de agua de la entrada de agua.
5. Desconecte la manguera de alta presión de la salida de agua.

INSTRUCCIONES DE FUNCIONAMIENTO

IMPORTANTE: DEBE LEER TODAS LAS INSTRUCCIONES DE FUNCIONAMIENTO ANTES DE USARLA POR PRIMERA VEZ.

ADVERTENCIA: PARA REDUCIR EL RIESGO DE ELECTROCUCIÓN, MANTenga TODAS LAS CONEXIONES SECAS Y LEJOS DEL SUELO. NO TOQUE LA CLAVIJA CON LAS MANOS MOJADAS. NO LO USE SI EL CORDÓN ELÉCTRICO ESTÁ DAÑADO.

ADVERTENCIA: NO SE RECOMIENDA USAR UNA EXTENSIÓN ELÉCTRICA CON ESTE PRODUCTO. ANTES DE DECIDIR USAR UNA EXTENSIÓN ELÉCTRICA, LEA POR FAVOR LAS INSTRUCCIONES DE CONEXIÓN A TIERRA (PÁGINA 4).

ADVERTENCIA: CUANDO UTILICE EL AJUSTE DE ALTA PRESIÓN, NO PERMITA QUE EL ROCÍO DE ALTA PRESIÓN ENTRE EN CONTACTO CON LA PIEL SIN PROTECCIÓN, LOS OJOS O CON CUALQUIER MASCOTA O ANIMAL. PUEDE OCURRIR UNA LESIÓN SEVERA.

ADVERTENCIA: RIESGO DE INYECCIÓN O LESIÓN DE LAS PERSONAS. NO APUNTE EL CHORRO DE DESCARGA HACIA LAS PERSONAS.

ADVERTENCIA: PÁRESE SOBRE UNA SUPERFICIE ESTABLE Y SUJETE FIRMEMENTE LA PISTOLA / LANZA CON AMBAS MANOS. ES DE ESPERAR QUE LA PISTOLA RETROCEDA CUANDO SE DISPARA.

ADVERTENCIA: EN LOS MODELOS QUE NO ESTÁN EQUIPADOS CON EL DISPOSITIVO DE APAGADO AUTOMÁTICO, NO HAGA FUNCIONAR LA LAVADORA DURANTE MÁS DE 1 A 2 MINUTOS CON LA PISTOLA CERRADA, YA QUE PODRÍA DAÑAR LOS SELLOS

PROCEDIMIENTO DE LIMPIEZA RECOMENDADO:

1. Disuelva la suciedad aplicando detergente a la superficie seca con el chorro en forma de abanico.
2. En las superficies verticales, trabaje limpiando desde la parte inferior hacia arriba. Deje que el detergente actúe durante 1 a 2 minutos, pero no permita que se seque sobre la superficie.
3. Aplique el chorro a alta presión, manteniendo la boquilla al menos a una distancia de 30 cm. (10 pulg.) de la superficie, limpiando desde la parte inferior hacia arriba.
4. No permita que el agua de enjuague corra por las superficies no lavadas.

PRECAUCIÓN: MANTENGA SIEMPRE LA UNIDAD EN UNA POSICIÓN NIVELADA.

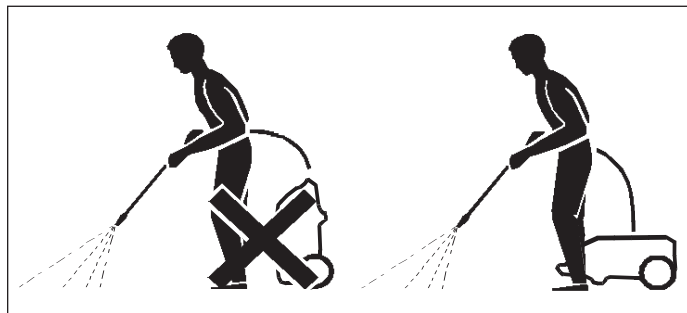

CÓMO FUNCIONA

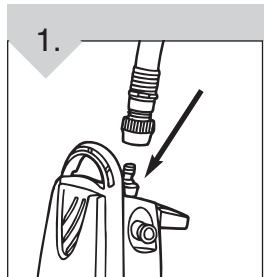

1. Conecte la manguera de jardín a la lavadora de presión al oprimir el extremo de la manguera de desconexión rápida en el acoplador de desconexión rápida.

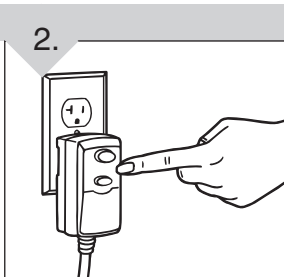

2. Enchufe el GFCI a un circuito de 120 voltios, 15 amperios. Cada vez que lo use, oprima el botón "TEST" para verificar si el GFCI funciona apropiadamente. Luego, oprima el botón "RESET".

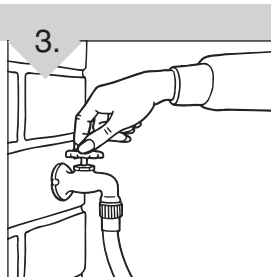

3. Abra la llave de agua. (Agua fría solamente.)

PROTECCIÓN DEL INTERRUPTOR DE CIRCUITO DE FALLOS DE CONEXIÓN A TIERRA

Esta lavadora a presión cuenta con un interruptor de circuito de fallos de conexión a tierra (GFCI) incorporado en la clavija del cordón eléctrico. Este dispositivo proporciona protección adicional contra el riesgo de choque eléctrico. Si necesitara reemplazar la clavija o el cordón eléctrico, use solamente partes de repuesto idénticas que incluyan protección GFCI.

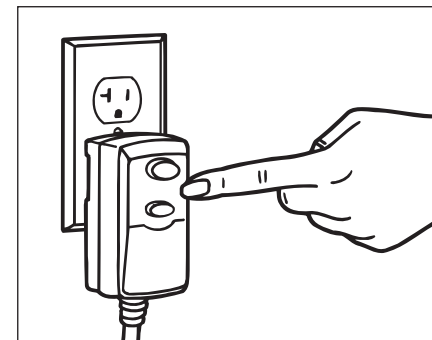

SERVICIO DE UN ELECTRODOMÉSTICO CON DOBLE AISLAMIENTO

DOBLE AISLAMIENTO



En un producto con doble aislamiento se proporcionan dos sistemas de aislamiento en vez de la puesta a tierra. No se proporciona ningún medio de puesta a tierra en un producto con doble aislamiento y tampoco se debe agregar ninguno. El servicio a un producto con doble aislamiento requiere mucho cuidado y conocimiento del sistema y debe ser realizado por personal de servicio cualificado. Los repuestos de un producto con doble aislamiento deben ser idénticos a las piezas que reemplazan.

EXTENSIONES ELÉCTRICAS

Use únicamente extensiones eléctricas diseñadas para uso en exteriores. Estas extensiones eléctricas se identifican por el mensaje: "Aceptado para uso con aparatos para exteriores; si no lo usa, guárdelo en interiores". Use solamente extensiones que tengan una capacidad eléctrica no menor de la capacidad del producto. No maltrate la extensión eléctrica y no tire de ningún cordón eléctrico para desconectarlo. Mantenga el cordón alejado del calor y de objetos filosos. Siempre desconecte el cordón de extensión del receptáculo antes de desconectar el producto del cordón de extensión.

ADVERTENCIA: Para reducir el riesgo de electrocución, mantenga todas las conexiones secas y lejos del suelo. No toque la clavija con las manos mojadas.

FELICITACIONES

Usted es ahora el orgulloso propietario de un producto Dirt Devil®. Confiamos en que su nueva adquisición le ofrecerá muchos años de satisfacción.

Nuestra compañía diseñó y desarrolló este producto teniéndolo a usted en mente.

Estamos muy orgullosos de nuestros productos y esperamos que usted esté igualmente satisfecho con su calidad y rendimiento.

Gracias por su apoyo a los productos Dirt Devil®. Visite nuestro sitio Web en www.dirtdevil.com

ÍNDICE

Instrucciones de seguridad	Página E2, E3, E4
Características	Página E6
Cómo ensamblar	Página E6
Instrucciones de funcionamiento	Página E7
Cómo funciona	Página E7, E8
Mantenimiento general	Página E9
Cómo guardar la lavadora a presión	Página E9
Guía de solución de problemas	Página E10

GARANTÍA LIMITADA

Al consumidor Royal Appliance Mfg. Co. le garantiza que esta lavadora a presión no tiene defectos ni de material ni de mano de obra, la garantía comienza en la fecha de compra original. Vea la caja para información de la duración de la garantía y guarde el recibo de compra original para hacer válido el inicio del período de garantía.

En caso que la lavadora a presión muestre algún defecto dentro del período de garantía, repararemos o reemplazaremos de manera gratuita cualquier parte defectuosa. Debe enviarse el aparato completo con porte pagado a Royal Appliance. Por favor incluya una descripción completa del problema, fecha de compra, recibo de compra original y su nombre, domicilio y número de teléfono. Llame a la fábrica en EE.UU. y Canadá para pedir asistencia: 1-800-321-1134.

La garantía no incluye el desgaste anormal, daño como resultado de un accidente o del uso no adecuado de la lavadora a presión. Esta garantía no cubre los cepillos, bandas planas, bolsas, filtros o daño al ventilador. Esta garantía no cubre reparaciones no autorizadas. Esta garantía le confiere derechos legales específicos y podría haber otros derechos también. (Los otros derechos varían de Estado a Estado en los EE.UU.)

IMPORTANTE: USE SOLAMENTE PARTES DE REPUESTO GENUINAS ROYAL®.
NOTA: REGRESE LA TARJETA DE GARANTÍA PARA REGISTRAR SU LAVADORA A PRESIÓN

CARACTERÍSTICAS

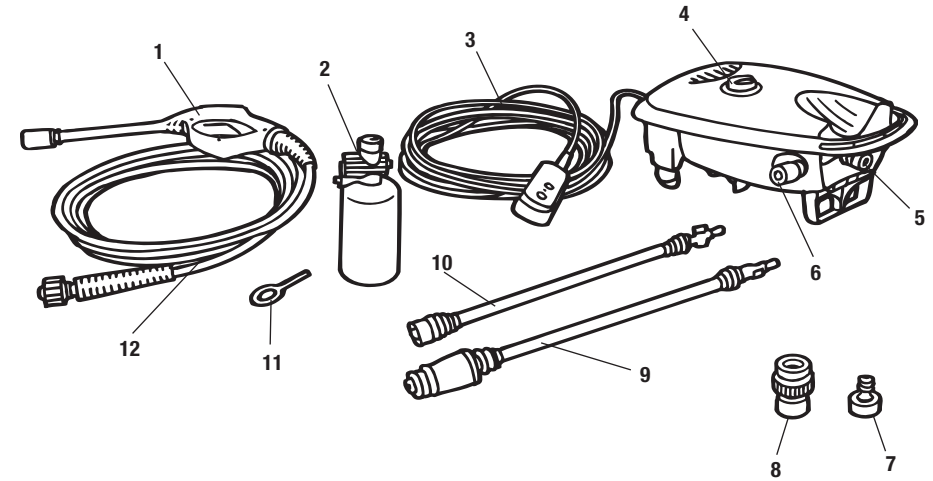

- | | |
|--|---|
| 1. Pistola con pasador de seguridad | 7. Acoplador de desconexión rápida |
| 2. Unidad de espumado ajustable | 8. Extremo de la manguera de desconexión rápida |
| 3. Cable eléctrico con clavija | 9. Turboboquilla |
| 4. Interruptor ENCENDIDO / APAGADO del motor | 10. Boquilla de abanico - limpieza general |
| 5. Entrada de agua con filtro | 11. Accesorio de limpieza de la boquilla |
| 6. Salida de agua | 12. Manguera de alta presión |

CÓMO ENSAMBLAR

ADVERTENCIA: ENSAMBLE TOTALMENTE LA ASPIRADORA ANTES DE USARLA.
IMPORTANTE: EL ACOPLADOR Y EL EXTREMO DE LA MANGUERA DE DESCONEXIÓN RÁPIDA DEBEN ESTAR CONECTADOS ADECUADAMENTE DURANTE EL USO. DE LO CONTRARIO PUEDE DAÑARSE LA UNIDAD. USE SOLAMENTE PIEZAS GENUINAS ROYAL®.

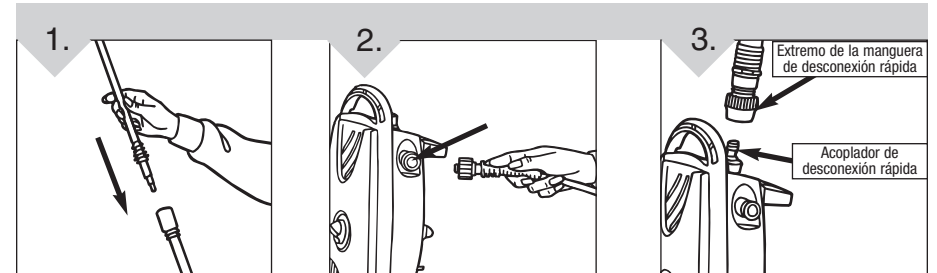

Para conectar la boquilla en la pistola, empújela hacia adentro mientras la gira en sentido horario hasta que quede encajada en su lugar. **PRECAUCIÓN:** Asegúrese que la boquilla esté ajustada firmemente en la pistola.

Conecte la manguera de alta presión a la lavadora de presión y apriete con la mano.

Enrosque el acoplador de desconexión rápida a la lavadora de presión y enrosque el extremo de la manguera de desconexión rápida a la manguera de jardín.